

Panasonic®

Operating Instructions

使用說明書

คู่มือการใช้งาน

AC • Rechargeable Professional Hair Clipper

交流電源 • 充電式專業用理髮器

เครื่องตัดผมไฟฟ้าสำหรับมืออาชีพที่สามารถชาร์จไฟได้ • AC

Model No.

型號 ER1611

หมายเลขรุ่น

English	2
----------------	----------

中文	7
----	---

ไทย	12
-----	----



Before operating this unit, please read these instructions completely.

使用此產品前，請先閱讀此說明書。

โปรดอ่านคู่มือนี้โดยละเอียดก่อนการใช้งาน

Important

► Before use

This clipper is designed for professional use to trim hair and beards. Charge it for 8 hours before use for the first time in order to activate the built-in rechargeable batteries. It can be operated on either an AC adaptor or rechargeable batteries. Read all instructions carefully before use.

► Charging the clipper

- Use the ER1611 hair clipper with the RE9-39 adaptor only.
- Avoid charging the batteries at temperatures below 5 °C or above 35 °C.
- Avoid charging the batteries in direct sunlight or near a radiating heat source.
- The recharge () lamp may blink at an early stage when it is used for the first time or if it has not been used for 6 or more months even if it is fully charged. This is not a malfunction.
- Even though the clipper may not be used for an extended period, charge every 6 months to preserve battery life.
- The power cord cannot be replaced. If it is damaged, the AC adaptor should be discarded.

► Using the clipper

- Warning - Keep the appliance dry.
- The clipper may become warm during operation and/or charging. This is normal.
- Check that the blades and the attachments are not damaged before use. Replace them if they are damaged.
- You should not allow permanent wave lotion, hair restorer or hair spray to come into contact with the main body or the blades. Doing so may result in cracking, discoloring or corrosion.
- You should not drop the clipper on the floor.
- You should not knock the blades and the attachments against hard objects.
- You should not trim the hair of a pet.

► Cleaning the clipper

- Clean the housing using only a cloth slightly dampened with water or a mild soap solution.
- Never use a caustic solution.
- Never submerge the clipper in water.

► Storing the clipper

- This appliance is not intended for use by persons (including children) with reduced physical, sensory or mental capabilities, or lack of experience and knowledge, unless they have been given supervision or instruction concerning use of the appliance by a person responsible for their safety. Children should be supervised to ensure that they do not play with the appliance.
- Never tamper with moving parts.
- Avoid grabbing the clipper by the power cord, as it may become detached, causing damage or injury.
- If the clipper is not working properly, have it inspected at an authorized service center.

Specifications

Power source: See the name plate on the product.
(Automatic voltage conversion)

Motor voltage: 2.4 V DC

Charging time: 1 hour

READ ALL INSTRUCTIONS BEFORE USE.

Parts identification

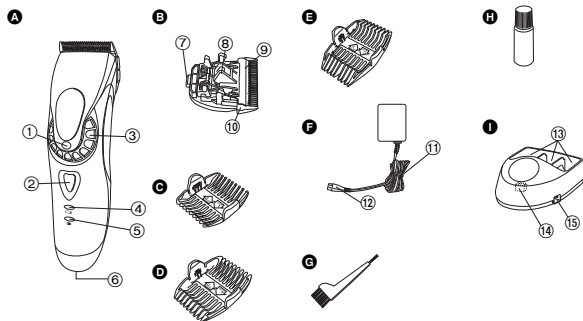

A Main body

- ① Trimming height indicator
- ② OFF/ON switch
- ③ Dial (Height adjustment control)
- ④ Recharge (☐) lamp
- ⑤ Charge status (➡) lamp
- ⑥ Appliance socket

B Blade

- ⑦ Mounting hook
- ⑧ Cleaning lever
- ⑨ Moving blade
- ⑩ Stationary blade

C Short comb attachment (3 mm/4 mm)

D Medium comb attachment (6 mm/9 mm)

E Long comb attachment (12 mm/15 mm)

F AC adaptor (RE9-39)

- ⑪ Power cord
- ⑫ Appliance plug

G Cleaning brush

H Oil

I Charging stand

- ⑬ Comb attachment shelves
- ⑭ Charging plug
- ⑮ Socket

Charge

Charging the hair clipper

- 1** Connect the power cord to the charging stand.
- 2** Press the OFF/ON switch to turn off the power.
- 3** Place the clipper on the charging stand and plug in the adaptor into a household outlet.

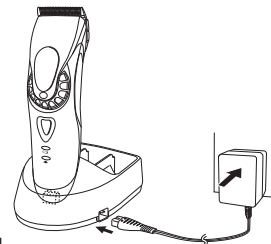

When the battery capacity is low



Recharge (☐) lamp starts to blink.

When charging starts



Charge status (➡) lamp glows.

When charging is completed (Max. 1 hour later)



Charge status (➡) lamp blinks.

- The clipper can be used for approximately 5 minutes after the recharge (☐) lamp blinks.
- 1 full charge will provide approximately 50 minutes of continuous operation.

► **Charging without the charging stand**

1. Press the OFF/ON switch to turn off the power, and insert the appliance plug into the clipper.
2. Plug in the adaptor into a household outlet.

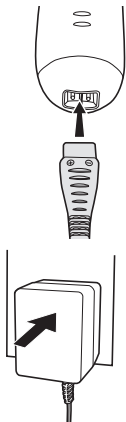

► **AC operation**

If you connect the AC adaptor to the clipper in the same way as for charging, and turn on the power, you can use it even if the battery capacity is low.

- If the clipper does not operate, charge the clipper for approximately 1 minute.
- Be careful not to discharge the battery completely with the power left turned on. It results in shortening the battery life.

Cut

Using the hair clipper

Turn the dial clockwise or counterclockwise to adjust the moving blade back and forth to get the desired height. Adjustable in 5 stages from 0.8 mm to 2.0 mm in 0.3 mm steps without attachments.

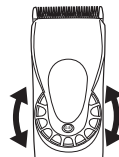

► **Using the comb attachments**

- 1 **Select the trimming heights indicated on the insides and sides of the attachments.**
- 2 **Set the dial to "0.8" and then mount the attachment to the clipper as illustrated.**

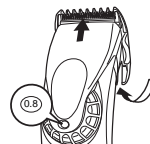

Removing the attachment from the clipper

Slide one side of the attachment off the mounting in direction indicated with the arrow.



Removing and mounting the blade

► Removing the blade

1. Hold the clipper with the switch facing upward and push the blade with your thumb while catching the blade in your other hand.

- Be sure to turn off the power before you remove the blade.

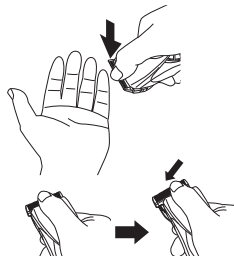

► Mounting the blade

1. Set the dial to "2.0".



2. Fit the mounting hook into the blade mounting on the clipper and push in until it clicks.

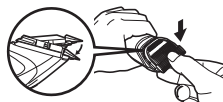

Cleaning the blade

Clean the clipper and the blade after each use.



1. Brush off any hairs from the clipper and from around the blade.
2. Remove the blade and brush off the hairs from the blade edge.
3. Brush the hairs out from between the stationary blade and the moving blade while pressing down on the cleaning lever to raise the moving blade.

Lubrication

1. Apply a drop of the oil to each indicated point.
 - Apply the oil to the clipper before and after each use.
2. Set the dial to "2.0" and then remount the blade on the clipper.

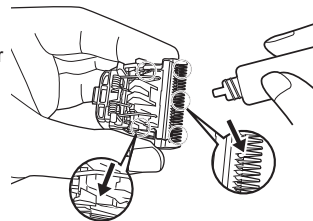

Removing the built-in rechargeable batteries

Remove the batteries as illustrated.

- Disconnect the clipper from a household outlet.
- Fully discharge the batteries.
- Be careful not to short-circuit the batteries.

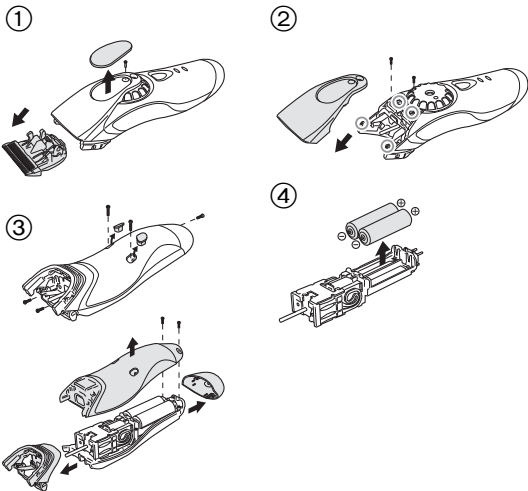

WARNING - Do not attempt to replace the batteries for the purpose of reusing the clipper. This could result in the risk of fire or electric shock.

Important notice regarding environmental protection

The built-in rechargeable Nickel-Metal Hydride batteries contain substances that may be environmentally harmful. Please remove the batteries before discarding your clipper.

For environmental protection and recycling materials

This clipper contains Nickel-Metal Hydride batteries.

Please make sure that the batteries are disposed of at an officially assigned location, if there is one in your country.

重要

► 使用前

本理髮器設計於專業修剪頭髮。首次使用前先充電約 8 小時。本理髮器可隨交流 (AC) 變壓器或充電電池一起使用。使用前請仔細閱讀全部說明。

► 對理髮器充電

- 僅可隨 RE9-39 變壓器使用 ER1611 理髮器。
- 請勿在低於 5°C 或高於 35°C 的氣溫條件下對電池進行充電。
- 請勿在直射陽光下或輻射性熱源附近對電池進行充電。
- 在首次使用或者未使用達 6 個月或更久時，即使已對其完全充電，充電 () 指示燈仍可能在開始階段閃爍。這不是故障。
- 即使長期不使用本理髮器，仍請每 6 個月對其充電一次以維持電池壽命。
- 不能對電源線進行更換。如果電源線破損，則應當丟棄本交流 (AC) 變壓器。

► 使用理髮器

- 警告 - 請保持設備乾燥。
- 操作和 / 或充電時理髮器可能變熱。這是正常現象。
- 使用前請確認刀刃及配件完好。如果發生損壞，請進行更換。
- 請勿讓電燙藥水、生髮劑、或噴髮膠接觸機身或刀刃。否則可能導致刀刃破裂、褪色或者生鏽。
- 切勿將理髮器掉落到地上。
- 切勿使刀刃及配件敲擊硬物。
- 切勿用於修剪寵物毛髮。

► 清潔理髮器

- 使用蘸了少量水或溫和肥皂液的布對機殼進行清潔。
- 切勿使用非中性清潔液。
- 切勿將理髮器浸入水中。

► 存放理髮器

- 身體、感官或精神狀況欠佳，或者缺乏經驗或知識的人（包括兒童）在使用本設備時應接受負責其安全的人的監護，或關於設備使用的指導，否則不應該其使用。應當監督兒童不要玩弄本設備。
- 切勿胡亂擺弄活動部件。

- 抓取理髮器時不要抓取電源線，否則可能拔掉電源線，導致損壞或受傷。
- 如果理髮器不能正常工作，請讓經授權的服務站進行檢測。

規格

電源：請參閱產品上標籤。

(自動變壓)

馬達電壓：2.4V DC

充電時間：約 1 小時

使用前請仔細閱讀全部說明。

零部件說明

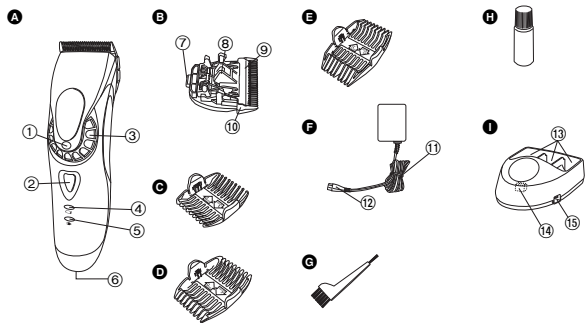

A 機身

- ① 修剪高度指示器
- ② OFF/ON 開關
- ③ 轉盤（高度調節控制）
- ④ 充電（）指示燈
- ⑤ 充電狀態（）指示燈
- ⑥ 插孔

B 刀刀

- ⑦ 安裝架掛鉤
- ⑧ 清潔杆
- ⑨ 移動刀刀
- ⑩ 固定刀刀

- C 短型梳子配件（3 mm/4 mm）
- D 中型梳子配件（6 mm/9 mm）
- E 長型梳子配件（12 mm/15 mm）
- F 交流（AC）變壓器（RE9-39）

- ⑪ 電源線
- ⑫ 插頭
- G 清潔毛刷

H 潤滑油

- I 充電座
- ⑬ 梳子配件架
- ⑭ 插座
- ⑮ 插孔

充電

對理髮器充電

- 1 將電源線連接到充電座上。
- 2 按下 OFF/ON 開關關閉電源。
- 3 將理髮器放入充電座內，並將變壓器插入一個家居插座內。

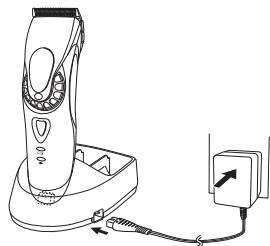

電池電量不足時

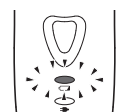

充電（）指示燈開始閃爍。

充電時



充電狀態指示燈（）亮起。

充電完成後
（至多 1 小時後）

充電狀態指示燈（）閃爍。

- 充電指示燈（）閃爍後，理髮器可以使用約 5 分鐘。
- 完全充電一次約可提供 50 分鐘持續操作。

► 不使用充電座進行充電

1. 按下 OFF/ON 開關關閉電源，然後將電器插頭插入理髮器。
2. 將充電器插入家居插座。

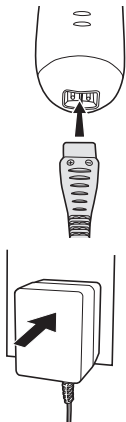

► 交流 (AC) 操作

如果您將交流 (AC) 變壓器按充電時同樣的方法連接到理髮器並打開電源，即使在電池電量低時也可使用理髮器。

- 如果理髮器無法操作，則將理髮器充電約 1 分鐘。
- 請注意不要在電源打開時將理髮器完全放電。這將縮短電池壽命。

修剪

使用理髮器

將轉盤順時針或逆時針旋轉，將移動刀刃前後調節以達到理想的高度。不使用配件時，可從 0.8mm 到 2.0mm 每 0.3mm 一檔共調節 5 檔。

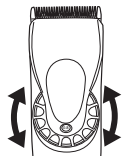

► 使用梳子配件

- 1 選擇配件內側及側面所示的修剪高度。
- 2 將轉盤轉到“0.8”，然後如圖所示將配件安裝到理髮器上。

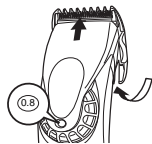

將配件從理髮器上移除

將配件的一邊依箭頭顯示方向從安裝架上滑出。

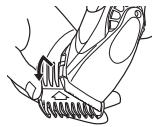

刀片移除及安裝

▶ 移除刀片

1. 將開關朝上握住理髮器，用拇指將刀片推出，同時用另一只手接住刀片。
• 移除刀片前，確認關閉電源。

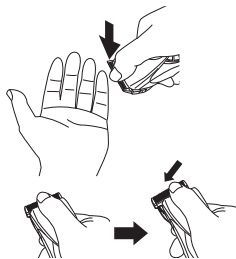

▶ 安裝刀片

1. 將轉盤轉到“2.0”。
2. 將安裝架掛鉤壓入理髮器刀片架直到聽到一聲輕響。

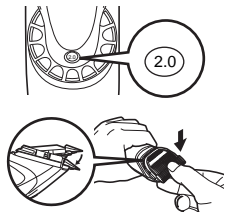

清潔刀片

每次使用後，清潔理髮器和刀片。

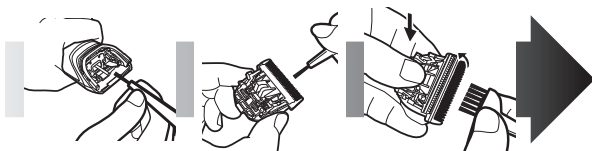

1. 將所有發屑從理髮器及刀片四周刷淨。
2. 移除刀片並將發屑從刀片邊緣刷淨。
3. 按下清潔杆升起移動刀片的同時，將固定刀片與移動刀片之間的發屑刷淨。

潤滑劑

1. 如圖所示的每個位置上點一滴潤滑油。
• 使用前後，都要點幾滴潤滑劑到理髮器上。
2. 將轉盤轉到“2.0”，然後將刀片從理髮器上移除。

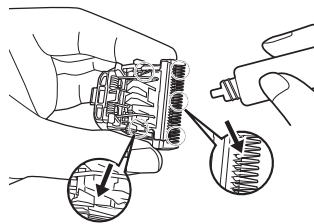

移除內建充電電池

如圖所示移除電池。

- 將理髮器從家居插座上斷開。
- 對電池完全放電。
- 當心不要讓電池短路。

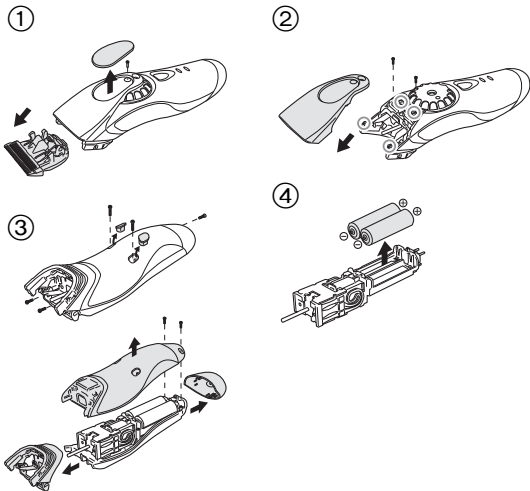

警告 - 切勿嘗試更換電池以再次使用理髮器。這可能導致失火及觸電的危險。

環保重要說明

內建鎳鎘充電電池內含可能破壞環境的物質。在丟棄理髮器之前，請先移除電池。

對於環保及可回收材料

本理髮器內含鎳鎘電池。

如您的國家有指定認可棄置電池的地方，請確保將電池棄置於這些地方。

สิ่งสำคัญ

▶ ก่อนใช้งาน

อุปกรณ์ชิ้นนี้ออกแบบมาเพื่อใช้งานตัดผมและเคราะสำหรับมืออาชีพ

ก่อนการใช้งานครั้งแรกให้ชาร์จไฟ 8 ชั่วโมงเพื่อเริ่มการทำงานของแบตเตอรี่ภายในเครื่องที่ชาร์จไฟได้

อุปกรณ์นี้สามารถใช้งานได้กับหม้อแปลงไฟฟ้า AC หรือแบตเตอรี่แบบชาร์จไฟได้โปรดอ่านคำแนะนำทั้งหมดอย่างละเอียดก่อนใช้งาน

▶ การชาร์จเครื่องตัดผมไฟฟ้า

- ใช้เครื่องตัดผมไฟฟ้า ER1611 กับหม้อแปลงไฟฟ้า RE9-39 เท่านั้น
- อย่าชาร์จแบตเตอรี่ที่อุณหภูมิต่ำกว่า 5 °C หรือสูงกว่า 35 °C
- อย่าชาร์จแบตเตอรี่ในที่ที่ถูกแสงแดดโดยตรงหรือใกล้แหล่งกำเนิดความร้อนที่มีการแผ่รังสี
- ไฟแสดงสถานะการชาร์จซ้ำ () อาจกะพริบในช่วงแรกเมื่อมีการใช้งานอุปกรณ์เป็นครั้งแรก หรือเมื่อไม่ได้ใช้งานเครื่องตั้งแต่ 6 เดือนขึ้นไปแม้ว่าจะมีการชาร์จไฟเต็มแล้วก็ตาม
- นี่ไม่ใช่การทำงานผิดปกติของอุปกรณ์
- แม้ว่าจะไม่มีการใช้งานอุปกรณ์เป็นเวลานาน แต่ควรรชาร์จไฟทุก ๆ 6 เดือนเพื่อรักษาอายุการใช้งานแบตเตอรี่
- ไม่สามารถเปลี่ยนสายไฟได้ หากสายไฟชำรุด ควรทิ้งทำลายหม้อแปลงไฟฟ้า AC

▶ การใช้งานอุปกรณ์

- คำเตือน - ดูแลให้อุปกรณ์แห้งอยู่เสมอ
- อุปกรณ์อาจอุ่นขึ้นระหว่างการใช้งานและ/หรือการชาร์จ นี่เป็นเรื่องปกติ
- ตรวจสอบใบมีดและหัวรอกว่าไม่มีการชำรุดเสียหายก่อนใช้งาน ให้เปลี่ยนชิ้นส่วนดังกล่าวหากเกิดการชำรุดเสียหาย
- ไม่ควรปล่อยให้หน้ายัดผม ครีမ်เปลี่ยนสีผม หรือสเปรย์ฉีดผมสัมผัสกับตัวเครื่องหรือใบมีด
- การกระทำดังกล่าวอาจทำให้ตัวเครื่องหรือใบมีดแตกหัก เปลี่ยนสี หรือถูกกัดกร่อน
- ไม่ควรทำอุปกรณ์ตกพื้น
- ไม่ควรให้ใบมีดและหัวรอกกระทบกับวัตถุที่ความแข็ง
- ไม่ควรรนำอุปกรณ์ไปตัดขนสัตว์เสี่ยง

▶ การทำความสะอาดอุปกรณ์

- ทำความสะอาดตัวเครื่องโดยใช้ผ้าชุบน้ำ หรือสบู่อ่อนๆ
- อย่าใช้สารละลายที่มีฤทธิ์กัดกร่อน
- อย่าจุ่มอุปกรณ์ลงในน้ำ

▶ การจัดเก็บอุปกรณ์

- อุปกรณ์นี้ไม่ได้มีไว้สำหรับบุคคล (หรือเด็ก) ที่มีสภาพร่างกายความสามารถในการรับความรู้สึก หรือสภาพจิตใจที่ไม่ปกติ หรือขาดประสิทธิภาพและความเข้าใจ นอกจากนี้ยังมีผู้คอยดูแลความปลอดภัยให้คำแนะนำช่วยเหลือในการใช้งานอยู่ด้วย
- ควรดูแลแนะนำมิให้เด็กเล่นอุปกรณ์นี้
- อย่าเปลี่ยนชิ้นส่วนที่ถอดออกได้
- อย่าพันสายไฟรอบอุปกรณ์ เนื่องจากสายไฟอาจหลุดออกมาจากตัวเครื่องซึ่งจะทำให้เกิดการชำรุดเสียหายหรือการบาดเจ็บ
- หากอุปกรณ์ทำงานผิดปกติ ให้นำไปตรวจสอบที่ศูนย์บริการที่ได้รับอนุญาต

ข้อมูลจำเพาะ

แหล่งกำเนิดไฟฟ้า: ดูชื่อที่อยู่บนสินค้า:

(เปลี่ยนแรงดันไฟฟ้าอัตโนมัติ)

แรงดันไฟฟ้ามอเตอร์: 2.4 V DC

เวลาชาร์จ: 1 ชั่วโมง

อ่านคำแนะนำทั้งหมดก่อนการใช้งาน

การจำแนกส่วนต่าง ๆ

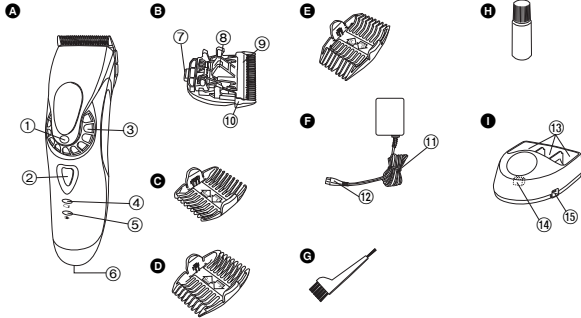

A ตัวเครื่องหลัก

- ① ไฟแสดงระดับการตัด
- ② สวิตช์เปิด/ปิด
- ③ แถบหมุน
(ตัวควบคุมการปรับระดับ)
- ④ ไฟแสดงสถานะการชาร์จซ้ำ (🔌)
- ⑤ ไฟแสดงสถานะขณะชาร์จ (🔌)
- ⑥ ปุ่มถอดตัวเครื่องชั้นนอก

B ใบมีด

- ⑦ ตะขอลิ้อค
- ⑧ แกนทำความสะอาด
- ⑨ ใบมีดที่เลื่อนได้
- ⑩ ใบมีดแบบติดอยู่กับที่

C หัวรองขนาดสั้น (3 มม/4 มม)

- D หัวรองขนาดกลาง (6 มม/9 มม)
- E หัวรองขนาดยาว (12 มม/15 มม)
- F หม้อแปลงไฟฟ้า AC (RE9-39)

- G ปรังค์ทำความสะอาด
- H น้ำมัน

I แท่นชาร์จ

- ⑬ ที่เก็บหัวรอง
- ⑭ ปลั๊กชาร์จไฟ
- ⑮ ปลอกสำหรับเสียบ

ข้อควรระวัง

การชาร์จเครื่องตัดผมไฟฟ้า

- 1 เสียบสายไฟเข้ากับแท่นชาร์จ
- 2 กดสวิตช์เปิด/ปิดเพื่อปิดเครื่อง
- 3 วางอุปกรณ์ลงในแท่นชาร์จและเสียบปลั๊กหม้อแปลงเข้ากับเต้ารับไฟฟ้า

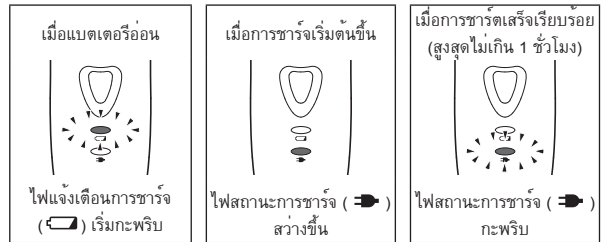
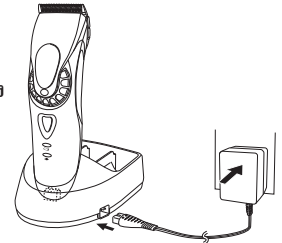

- สามารถใช้อุปกรณ์ได้อีกประมาณ 5 นาทีหลังจากไฟแจ้งเตือนการชาร์จ (🔌) กะพริบขึ้น
- การชาร์จไฟจนเต็มหนึ่งครั้งจะสามารถใช้งานอย่างต่อเนื่องได้ประมาณ 50 นาที

▶ ชาร์จอุปกรณ์โดยไม่ใช้แท่นชาร์จ

1. กดสวิตช์เปิด/ปิดเพื่อปิดเครื่อง และเสียบปลั๊กแท่นชาร์จเข้ากับเครื่องตัดผมไฟฟ้า
2. เสียบปลั๊กหม้อแปลงเข้ากับเต้ารับไฟฟ้า

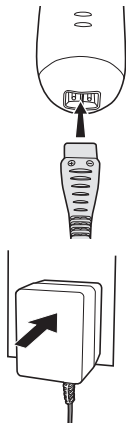

▶ การทำงาน AC

หากคุณเสียบปลั๊กหม้อแปลง AC เข้ากับอุปกรณ์แบบเดียวกับขณะที่ชาร์จ จากนั้นเปิดเครื่อง คุณจะสามารถใช้งานได้แม้ว่าแบตเตอรี่จะอ่อนก็ตาม

- หากเครื่องตัดผมไฟฟ้าไม่ทำงาน ให้ชาร์จเครื่องทิ้งไว้ประมาณ 1 นาที
- โปรดระวังอย่าจ่ายประจุแบตเตอรี่จนหมดโดยเปิดสวิตช์ทิ้งไว้ เนื่องจากจะทำให้อายุการใช้งานแบตเตอรี่สั้นลง

ตัด

การใช้เครื่องตัดผมไฟฟ้า

อุปกรณ์ชิ้นนี้ออกแบบมาเพื่อใช้งานตัดผมและเคราสำหรับมืออาชีพ ก่อนการใช้งานครั้งแรกให้ชาร์จไฟ 8 ชั่วโมงเพื่อเริ่มการทำงานของแบตเตอรี่ภายในเครื่องที่ชาร์จไฟได้ อุปกรณ์นี้สามารถใช้งานได้กับหม้อแปลงไฟฟ้า AC หรือแบตเตอรี่แบบชาร์จไฟได้ โปรดอ่านคำแนะนำทั้งหมดอย่างละเอียดก่อนใช้งาน

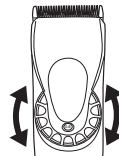

▶ การใช้หวีรอง

- 1 เลือกความสูงของการตัดที่ระบุอยู่ข้างในและด้านข้างหวีรอง
- 2 เลื่อนแถบหมุนไปที่ "0.8" และเสียบหวีรองเข้ากับเครื่องตัดผมไฟฟ้าตามภาพประกอบ

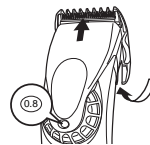

การนำหวีรองออกจากเครื่องตัดผมไฟฟ้า

เลื่อนหวีรองข้างหนึ่งออกจากตัวยึดตามทิศทางของลูกศรที่ระบุไว้



การดูแลรักษาใบมีด

การประกอบและการนำใบมีดออก

► การนำใบมีดออก

1. ถี้อุปกรณ์คว่ำหน้าลง ใช้หัวแม่มือดันใบมีด และใช้อีกมือหนึ่งรองรับใบมีดไว้
 - ตรวจสอบให้แน่ใจว่าปิดสวิตช์ของอุปกรณ์แล้ว ก่อนที่จะนำใบมีดออก

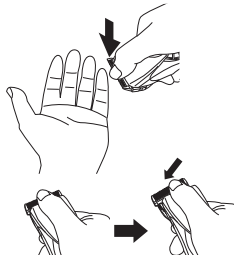

► การประกอบใบมีด

1. เลื่อนแถบหมุนไปที่ "2.0"
 - ถ้าวัดความยาวของใบมีดแล้ว
2. เกี่ยวตะขอล็อคเข้ากับตัวยึดใบมีดของเครื่องตัดผมไฟฟ้า และกดลงจนแน่นสนิท

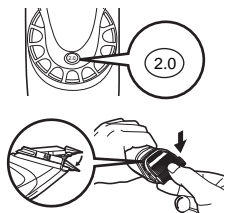

การทำความสะอาดใบมีด

ทำความสะอาดอุปกรณ์และใบมีดหลังการใช้งานทุกครั้ง

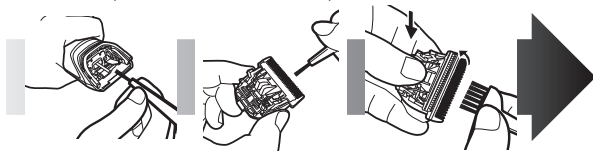

1. บัดผมหรือขนออกจากเครื่องและรอบ ๆ ใบมีด
2. นำใบมีดออกและบัดผมหรือขนออกจากขอบใบมีด
3. บัดผมหรือขนออกจากบริเวณใบมีดแบบติดอยู่กับที่และใบมีดที่เลื่อนได้โดยกดแกนทำความสะอาดค้างไว้เพื่อดันใบมีดที่เลื่อนได้ขึ้นมา

การหล่อลื่น

1. ใช้น้ำมันหยดลงในแต่ละจุดที่ระบุไว้
 - หยดน้ำมันลงในอุปกรณ์ก่อนและหลังการใช้งานทุกครั้ง
2. เลื่อนแถบหมุนไปที่ "2.0" แล้วประกอบใบมีดเข้าไปในอุปกรณ์ใหม่

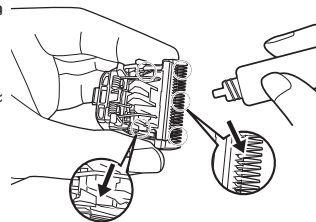

นำแบตเตอรี่ภายในเครื่องที่ชาร์จไฟได้ออก

นำแบตเตอรี่ออกตามภาพประกอบ

- ถอดปลั๊กอุปกรณ์ออกจากเต้ารับไฟฟ้า
- คายประจุแบตเตอรี่จนหมด
- ระวังอย่าให้แบตเตอรี่เกิดการลัดวงจร

①

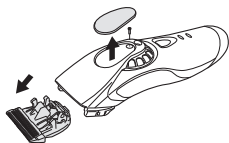

②

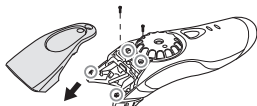

③

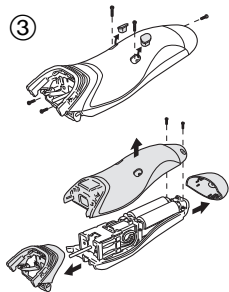

④

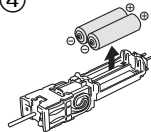

คำเตือน - อย่าพยายามเปลี่ยนแบตเตอรี่เพื่อนำเครื่องตัดผมไฟฟ้ามาใช้งานใหม่ การทำเช่นนี้อาจทำให้เกิดไฟไหม้หรือไฟฟ้าช็อต

คำประกาศสำคัญเกี่ยวกับการป้องกันสภาพแวดล้อม

แบตเตอรี่นี้เกลเมทัลไฮไดรด์ภายในเครื่องที่ชาร์จไฟได้จะมีสารที่อาจเป็นอันตรายต่อสภาพแวดล้อม โปรดนำแบตเตอรี่ออกก่อนทิ้งทำลายเครื่องตัดผมไฟฟ้าของคุณ

สำหรับการป้องกันสภาพแวดล้อมและวัสดุที่สามารถนำมารีไซเคิล

เครื่องตัดผมไฟฟ้านี้บรรจุแบตเตอรี่นี้เกลเมทัลไฮไดรด์

โปรดตรวจสอบว่าได้ทิ้งแบตเตอรี่ในสถานที่ที่ระบุไว้อย่างเป็นทางการ หากมีสถานที่ดังกล่าวในประเทศของคุณ

إخراج البطاريات الداخلية القابلة لإعادة الشحن

- قم بإخراج البطاريات كما مبين في الشكل التوضيحي.
- افصل ماكينة قص الشعر من مأخذ التيار المنزلي.
- قم بتفريغ شحنة البطاريات تمامًا.
- احرص على عدم تعريض البطاريات لتماس كهربائي.

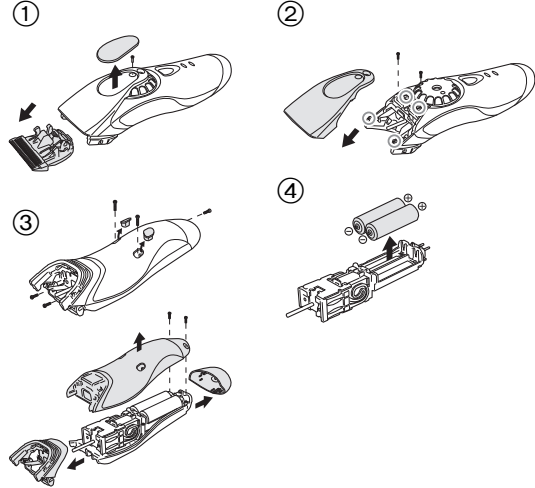

تحذير – لا تحاول استبدال البطاريات لغرض إعادة استعمال ماكينة قص الشعر. قد يؤدي ذلك إلى نشوب حريق أو حدوث صدمة كهربائية.

ملاحظة هامة تتعلق بحماية البيئة
بطاريات نيكل-معادن هيدريد الداخلية القابلة لإعادة الشحن تحتوي على مواد قد تضر بالبيئة. يرجى إخراج البطاريات قبل التخلص من ماكينة قص الشعر لديك.

بخصوص حماية البيئة ومواد إعادة التدوير
ماكينة قص الشعر هذه تحتوي على بطاريات نيكل-معادن هيدريد.
يرجى التأكد من التخلص من البطاريات في موقع معين لذلك الغرض رسمياً، إذا وجد مثل
هذا الموقع في بلدك.

صيانة الشفرة

فصل وتركيب الشفرة

فصل الشفرة

1. امسك ماكينة قص الشعر بحيث يكون المفتاح للأعلى وادفع الشفرة بإبهامك بينما تكون ممسكاً بالشفرة بيدك الأخرى.
- تأكد من قطع الطاقة قبل أن تقوم بفصل الشفرة.

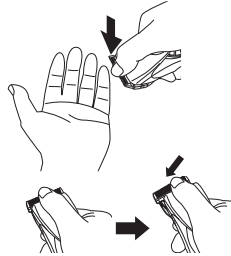

تركيب الشفرة

1. اضبط القرص إلى "2.0".



2. قم بملامعة خطاف التركيب في أداة تركيب الشفرة على ماكينة قص الشعر وادفعه إلى أن يتعشق في مكانه وتصدر منه طاقة.

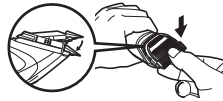

تنظيف الشفرة

قم بتنظيف ماكينة قص الشعر والشفرة بعد كل مرة استخدام.



1. امسح الشعر المتبقي من ماكينة قص الشعر ومن حول الشفرة.
2. افصل الشفرة وامسح الشعر المتبقي من على حافة الشفرة.
3. امسح الشعر من بين الشفرة الثابتة والشفرة المتحركة أثناء الضغط للأسفل على ذراع التنظيف لرفع الشفرة المتحركة.

التزييت

1. ضع قطرة من الزيت على كل النقاط المحددة.
- ضع الزيت على ماكينة قص الشعر قبل وبعد الاستعمال.
2. اضبط القرص إلى "2.0" ومن ثم قم بإعادة تركيب الشفرة على ماكينة قص الشعر.

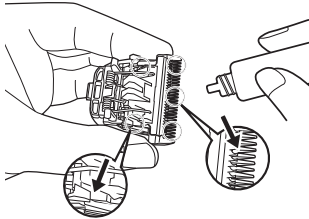

قص الشعر

استعمال ماكينة قص الشعر

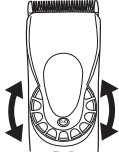

قم بتدوير القرص باتجاه حركة عقارب الساعة أو بعكس اتجاه حركة عقارب الساعة لضبط الشفرة المتحركة للخلف وللأمام للحصول على الطول المطلوب. وهي ماكينة قابلة للضبط على 5 مراحل من 0.8 مم إلى 2.0 مم بخطوات مقدارها 0.3 مم بدون تركيب الأدوات الملحقة.

استعمال الأدوات الملحقة المشط

1 اختر ارتفاعات التشذيب المبينة داخل وخارج الأدوات الملحقة.

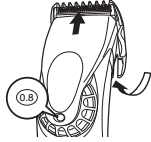

2 اضبط القرص إلى "0.8" ومن ثم قم بتركيب الأداة الملحقة على ماكينة قص الشعر كما مبين في الشكل التوضيحي.

إخراج الأداة الملحقة من ماكينة قص الشعر

اسحب أحد جانبي الأداة الملحقة بعيداً عن أداة التركيب بالاتجاه المشار إليه بالسهم.

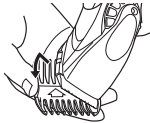

الشحن بدون استعمال قاعدة الشحن

1. اضغط المفتاح OFF/ON لقطع الطاقة، وأدخل قابس الجهاز في ماكينة قص الشعر.
2. قم بتوصيل المحول في مأخذ التيار المنزلي.

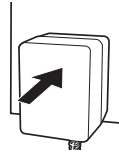

التشغيل بواسطة التيار المتردد

- إذا قمت بتوصيل محول التيار المتردد إلى ماكينة قص الشعر بنفس الأسلوب المتبع لشحنها، وقمت بتشغيل الطاقة، يمكنك استعمالها حتى لو كانت شحنة البطارية منخفضة.
- إذا لم تعمل ماكينة قص الشعر، قم بشحنها لمدة دقيقة واحدة تقريباً.
 - احرص على أن لا تقم بتفريغ شحنة البطارية بشكل كامل عن طريق ترك الطاقة في وضع التشغيل. يؤدي ذلك إلى تقصير عمر البطارية.

الشحن

شحن ماكينة قص الشعر

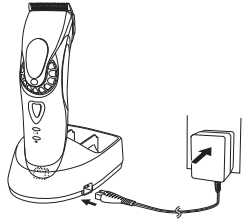

1 قم بتوصيل سلك الطاقة إلى قاعدة الشحن.

2 اضغط المفتاح OFF/ON لقطع الطاقة.

3 ضع ماكينة قص الشعر على قاعدة الشحن وأقبس المحول في مأخذ التيار المنزلي.

عند اكتمال الشحن
(بعد 1 ساعة بحد أقصى)



يوميض مصباح حالة الشحن
().

عند بدء الشحن



يضيء مصباح حالة الشحن
().

عندما تكون سعة البطارية
منخفضة



يبدأ مصباح إعادة الشحن
في الوميض.

- بعد 5 دقائق تقريباً عندما يبدأ مصباح إعادة الشحن () بالوميض.
- مرة واحدة من الشحن الكامل ستحقق لك تشغيل مستمر لمدة 50 دقيقة تقريباً.

تعريف الأجزاء

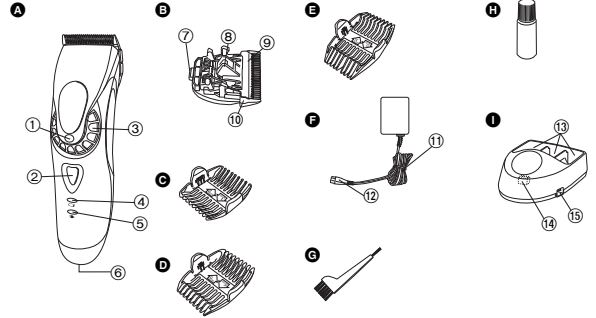

- A** الهيكل الرئيسي
- B** مؤشر ارتفاع التشذيب
- C** المفتاح OFF/ON
- D** القرص (تحكم بضبط الارتفاع)
- E** مصباح إعادة الشحن ()
- F** مصباح حالة الشحن ()
- G** مقبس الجهاز
- H** الشفرة
- I** خطاف التركيب
- 1** ذراع التنظيف
- 2** الشفرة المتحركة
- 3** الشفرة الثابتة
- 4** أداة ملحقة مشط قصير (3 مم/ 4 مم)
- 5** أداة ملحقة مشط متوسط الطول (6 مم/ 9 مم)
- 6** أداة ملحقة مشط طويل (12 مم/ 15 مم)
- 7** محول التيار المتردد (RE9-39)
- 8** سلك التيار
- 9** قابس الجهاز
- 10** فرشاة تنظيف
- 11** زيت
- 12** قاعدة الشحن
- 13** رفوف الأداة الملحقة المشط
- 14** قابس الشحن
- 15** مقبس

قبل الاستعمال

ماكينة قص الشعر هذه مصممة للاستعمال من قبل المحترفين لتثذيب الشعر واللحي. اشحنها لمدة 8 ساعات قبل الاستعمال لأول مرة وذلك من أجل تشغيل البطاريات الداخلية القابلة لإعادة الشحن. يمكن تشغيلها اما بواسطة محول التيار المتردد أو بواسطة البطاريات الداخلية القابلة لإعادة الشحن. يرجى قراءة هذه التعليمات كاملة وعلى نحو متأن قبل تشغيل هذه الوحدة.

شحن ماكينة قص الشعر

- استعمل ماكينة قص الشعر طراز ER1611 مع محول التيار المتردد طراز RE9-39 فقط.
- تجنب شحن البطاريات بدرجة حرارة أقل من 5 درجات مئوية وأعلى من 35 درجة مئوية.
- تجنب شحن البطاريات تحت أشعة الشمس المباشرة أو بالقرب من مصدر مشع للحرارة.
- قد يوضع مصباح إعادة الشحن () في مرحلة مبكرة عند استعمال الوحدة لأول مرة أو اذا لم يتم استعمالها لمدة 6 أشهر أو أكثر حتى لو تم شحنها بشكل كامل. هذا لا يشير إلى خلل.

- حتى بالرغم من عدم استعمال ماكينة قص الشعر لفترة طويلة، اشحنها كل 6 أشهر للحفاظ على عمر البطارية.

- لا يمكن استبدال سلك التيار. إذا تعرض السلك لضرر، يجب التخلص من محول التيار المتردد.

استعمال ماكينة قص الشعر

- تحذير – حافظ على الجهاز جافاً.
- قد تسخن ماكينة قص الشعر أثناء التشغيل و/ أو قبل الاستعمال. هذا أمر عادي.
- تأكد من عدم تعرض الشفرات والأدوات الملحقة للتلف قبل الاستعمال. استبدالها اذا كانت تالفة.
- يجب أن لا تسمح لمستحضرات ترميم الشعر أو منعش الشعر أو باخاات تصفيف الشعر بملامسة الهيكل الرئيسي أو الشفرات.
- إذا حدث التلامس قد يتسبب في حدوث تشقق أو ازالة اللون أو التآكل.
- يجب أن لا تسمح بسقوط ماكينة قص الشعر على الأرض.
- يجب أن لا تعرض الشفرات والأدوات الملحقة للطرق بأشياء صلبة.
- يجب أن لا تستعمل الجهاز لتثذيب شعر الحيوانات الأليفة.

تنظيف ماكينة قص الشعر

- قم بتنظيف المبيت باستعمال خرقة مرطبة بقليل من الماء أو محلول صابون معتدل.
- لا تعمد مطلقاً إلى استعمال محلول لاذع.
- لا تعمد مطلقاً إلى غمر ماكينة قص الشعر بالماء.

تخزين ماكينة قص الشعر

- هذا الجهاز غير مخصص للاستعمال من قبل الأشخاص (بما في ذلك الأطفال) الذين يعانون من اعاقات جسمانية أو اعاقات حسية أو عقلية، أو الأشخاص قليلي الخبرة والامام بالجهاز، ما لم يتم تزويدهم باستشارة أو تعليمات تتعلق باستعمال الجهاز من قبل شخص مسؤول عن سلامتهم. يجب مراقبة الأطفال لضمان عدم اللعب بالجهاز.
- لا تتلاعب بالأجزاء المتحركة.
- تجنب مسك ماكينة قص الشعر من سلك التيار، حيث يمكن أن ينفصل السلك، مما يؤدي إلى حدوث تلف أو إصابة.
- إذا لم تعمل ماكينة قص الشعر بصورة صحيحة، يجب فحصها لدى مركز خدمة متخصص.

المواصفات

مصدر الطاقة: راجع لوحة الاسم المصممة على المنتج.

(تحويل تلقائي للفولطية)

فولطية الموتور: تيار مباشر 2.4 فولط

مدة الشحن: ساعة واحدة

يرجى قراءة جميع التعليمات قبل الاستعمال.

بیرون آوردن باتری های سرخود قابل شارژ

باتری ها را به نحوی که نشان داده شده بیرون بیاورید.

• ماشین اصلاح را از پریز برق خانگی بکشید.

• باتری ها را بطور کامل تخلیه کنید.

• مواظب باشید باتری ها اتصالی نکنند.

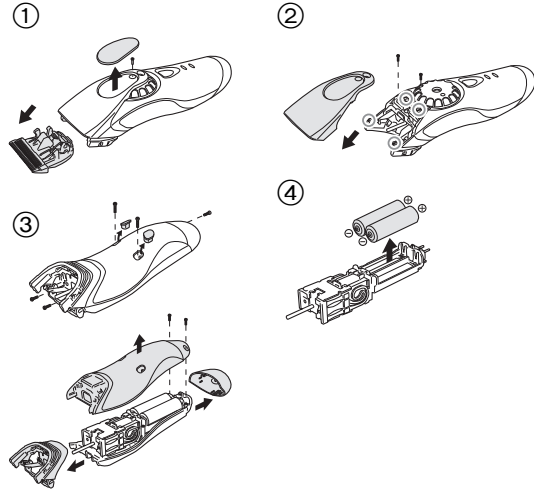

هشدار - سعی نکنید باتری ها را به منظور استفاده مجدد از ماشین اصلاح تعویض کنید. این کار می تواند به حریق یا برق گرفتگی منجر شود.

نکته مهم در خصوص حفاظت از محیط زیست
باتری های هیدرید نیکل-فلز قابل شارژ حاوی موادی هستند که ممکن است برای محیط زیست مضر باشند. لطفاً قبل از دور انداختن ماشین اصلاح، باتری ها را بیرون بیاورید.

برای حفاظت از محیط زیست و بازیافت مواد
ماشین اصلاح دارای باتری های هیدرید نیکل-فلز است.
لطفاً اطمینان حاصل نمایید در صورتی که در کشور شما محلی به طور رسمی برای دور
انداختن این گونه زباله ها اختصاص یافته است، باتری ها را در محل مزبور دفع کنید.

باز و بست کردن تیغه

باز کردن تیغه

1. ماشین اصلاح را به گونه ای نگه دارید که کلید به سمت بالا باشد و در حالی که تیغه را در دست دیگر خود داشته اید، آن را با انگشت شست فشار دهید.
- حتماً قبل از باز کردن تیغه، دستگاه را خاموش کنید.

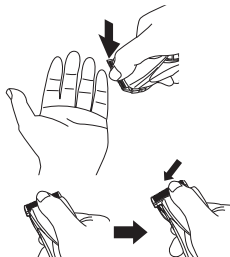

بستن تیغه

1. صفحه تنظیم را روی "2.0" تنظیم کنید.



2. قلاب نصب را در محل نصب تعبیه شده روی دستگاه قرار و فشار دهید تا با صدای کلیک جا بیافتد.

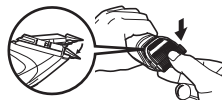

تمیز کردن تیغه

بعد از هر بار استفاده ماشین اصلاح و تیغ آن را تمیز کنید.



1. کلیه موهای اطراف ماشین اصلاح و تیغه را با برس مخصوص تمیز کنید.
2. تیغه را باز و موهای لبه تیغه را با برس مخصوص تمیز کنید.
3. در حالی که اهرم تمیز کردن را فشار داده اید و تیغه متحرک بلند شده، موهایی که بین تیغه ثابت و متحرک گیر کرده است را با برس تمیز کنید.

روانکاری

1. به هر یک از قسمت هایی که در تصویر نشان داده شده یک قطره روغن بزنید.
- قبل و بعد از هر بار استفاده، ماشین را روغن کاری کنید.
2. صفحه تنظیم را روی "2.0" تنظیم و تیغه را مجدداً به ماشین اصلاح وصل کنید.

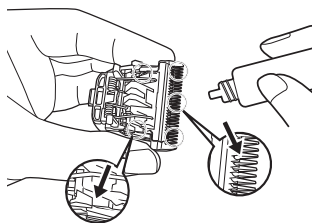

استفاده از ماشین اصلاح

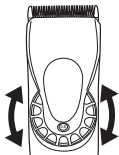

برای حرکت دادن تیغه متحرک به عقب و جلو تنظیم ارتفاع مورد نظر، صفحه تنظیم را در جهت عقربه های ساعت یا خلاف آن بچرخانید. قابل تنظیم در 5 مرحله از 0.8 mm تا 2.0 mm در مراحل 0.3 mm بدون ضمیمه.

استفاده از شانه های ضمیمه

1 ارتفاع اصلاحی که در داخل و طرفین ضمیمه درج شده است را انتخاب کنید.

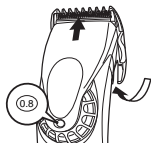

2 صفحه تنظیم را روی "0.8" تنظیم کنید و ضمیمه را مطابق با تصویر به ماشین اصلاح وصل کنید.

جدا کردن ضمیمه از ماشین اصلاح

یک طرف ضمیمه را در جهت فلش بلغزانید.

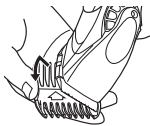

شارژ بدون استفاده از پایه شارژ

- کلید روشن/خاموش را فشار دهید تا دستگاه خاموش شود و دروشاخه دستگاه را به ماشین اصلاح وصل کنید.
- آداپتور را به پریز برق خانگی وصل کنید.

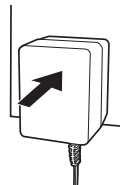

راه اندازی یا استفاده از برق AC

اگر آداپتور AC را، به همان نحوی که برای شارژ کردن وصل می کنید، وصل و ماشین اصلاح را روشن نمایید، حتی اگر ظرفیت باتری کم باشد، باز هم می توانید از دستگاه استفاده کنید.

- اگر ماشین اصلاح درست کار نمی کند، آن را به مدت 1 دقیقه شارژ کنید.
- دقت کنید به واسطه روشن ماندن دستگاه باتری به طور کامل تخلیه نشود. این امر به کوتاه تر شدن عمر باتری منجر خواهد شد.

شارژر کردن ماشین اصلاح

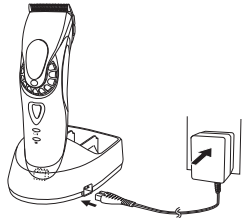

- 1 سیم برق را به پایه شارژر وصل کنید.
- 2 کلید روشن/خاموش را فشار دهید تا دستگاه خاموش شود.
- 3 ماشین اصلاح را روی پایه شارژر قرار دهید و دو شاخه را به پریز برق خانگی وصل کنید.

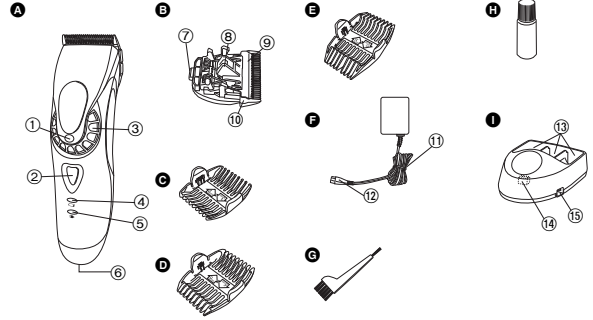

- A بدنه اصلی
- 1 شاخص ارتفاع اصلاح
- 2 کلید روشن/خاموش
- 3 صفحه تنظیم (کنترل تنظیم ارتفاع)
- 4 لامپ شارژر مجدد ()
- 5 لامپ وضعیت شارژر ()
- 6 فیش دستگاه
- 7 قاب نصب
- 8 اهرم تمیز کردن
- 9 تیغه متحرک
- 10 تیغه ثابت
- B پایه شارژر
- C شانه ضمیمه کوتاه (4 mm/3 mm)
- D شانه ضمیمه متوسط (9 mm/6 mm)
- E شانه ضمیمه بلند (15 mm/12 mm)
- F آداپتور AC (RE9-39)
- G برس مخصوص تمیز کردن روغن
- H تیغه
- I سیم برق
- J دو شاخه دستگاه
- K فیش
- L دو شاخه شارژر

هنگامی که شارژر تکمیل می شود (حداکثر 1 ساعت بعد)



لامپ وضعیت شارژر () چشمک می زند.

هنگامی که شارژر آغاز می شود



لامپ وضعیت شارژر () روشن می شود.

هنگامی که باتری ضعیف است



لامپ شارژر مجدد () شروع به چشمک زدن می کند.

- تقریباً تا 5 دقیقه بعد از چشمک زدن لامپ شارژر مجدد ()، می توان از آن استفاده کرد.
- 1 شارژر کامل نیروی کافی برای تقریباً 50 دقیقه استفاده پی در پی را فراهم خواهد کرد.

قبل از استفاده

این ماشین اصلاح برای استفاده حرفه ای و به منظور اصلاح مو و ریش طراحی شده است. قبل از اولین استفاده، دستگاه را به مدت 8 ساعت شارژ کنید تا باتری های قابل شارژ سرخود دستگاه فعال شوند. دستگاه را می توان هم با استفاده از آداپتور برق AC و هم با استفاده از باتری های قابل شارژ راه اندازی کرد. قبل از استفاده، دستورالعمل ها را به دقت مطالعه فرمایید.

شارژ کردن ماشین اصلاح

- فقط از آداپتور RE9-39 برای ماشین اصلاح ER1611 استفاده کنید.
- از شارژ کردن باتری ها در دمای پایین تر از 5°C یا بالاتر از 35°C خودداری کنید.
- از شارژ باتری ها در معرض نور مستقیم خورشید یا در نزدیکی یک منبع گرمازا خودداری کنید.
- بار اول که از دستگاه استفاده می شود و یا چنانچه به مدت 6 ماه یا بیشتر از آن استفاده نشده باشد، حتی اگر باتری ها کاملاً شارژ باشند، لامپ شارژ مجدد () ممکن است در مرحله اولیه چشمک بزند. این به منزله نقص در کارکرد دستگاه نیست.
- حتی اگر از ماشین اصلاح برای مدتی طولانی استفاده نشود، حداقل هر 6 ماه یک بار باتری را شارژ کنید تا عمر مفید باتری حفظ گردد.
- سیم برق قابل تعویض نیست. در صورت آسیب دیدن سیم، باید آداپتور AC را به طور کامل تعویض نمود.

استفاده از ماشین اصلاح

- هشدار - دستگاه را در جای خشک نگه دارید.
- ماشین اصلاح ممکن است در حین استفاده یا شارژ، داغ شود. این امر طبیعی است.
- قبل از استفاده، بررسی و اطمینان حاصل کنید که تیغه ها و ضامن آسیب ندیده باشند. چنانچه آسیب دیده باشند، آنها را تعویض کنید.
- از تماس لوسیون، تقویت کننده یا اشانه های مو با بدنه اصلی دستگاه یا تیغه های آن جلوگیری کنید.
- در صورت تماس این مواد با دستگاه، ممکن است دستگاه دچار ترک خوردگی، رنگ پریدگی، یا فرسودگی شود.
- دقت کنید ماشین اصلاح را نیندازید.
- نباید تیغه ها و سایر ضامن را روی اشیاء سخت بکوبید.
- نباید از دستگاه برای اصلاح موهای حیوانات خانگی استفاده کنید.

تمیز کردن ماشین اصلاح

- محفظه ماشین اصلاح را با استفاده از یک پارچه نرم که اندکی با آب یا یک محلول صابونی ملایم خیس شده است تمیز نمایید.
- هیچگاه از یک محلول خورنده استفاده نکنید.
- به هیچ وجه دستگاه را در آب فرو نبرید.

نگهداری از ماشین اصلاح

- این وسیله برای اشخاصی (از جمله کودکان) با توانایی های ذهنی، جسمی یا حسی کم، یا افراد فاقد تجربه و دانش در نظر گرفته نشده است، مگر آنکه فرد مسئول ایمنی این افراد، در مورد چگونگی استفاده از این وسیله به آنها آموزش دهد یا بر کار آنها نظارت داشته باشد. حتماً باید نظارت و اطمینان حاصل شود که مبادا کودکان با این وسیله بازی کنند.
- هیچگاه قسمت های متحرک را دستکاری نکنید.
- از گرفتن ماشین اصلاح از ناحیه سیم برق خودداری کنید، زیرا ممکن است سیم قطع و به آسیب دیدن دستگاه یا حتی جراحات شخصی منجر گردد.
- اگر ماشین اصلاح درست کار نمی کند، با مراجعه به یک مرکز خدمات مجاز در جهت رفع معایب احتمالی اقدام کنید.

مشخصات

منبع نیرو: به پلاک مشخصات روی محصول مراجعه نمایید.

(تبدیل خودکار ولتاژ)

ولتاژ موتور: 2.4 V DC

زمان شارژ: 1 ساعت

قبل از استفاده، کلیه دستورالعمل ها را به دقت مطالعه فرمایید.

Panasonic®

دفترچه راهنما

تعليمات التشغيل

ماشين اصلاح حرفه اي AC • قابل شارژ

ماكنة قص الشعر للمحترفين تعمل بتيار متردد • قابلة لإعادة الشحن

شماره مدل
ER1611

رقم الطراز

23-27

فارسی

18-22

عربي

پیش از کار با این دستگاه، لطفاً این دستورالعمل ها را به طور کامل مطالعه فرمایید.
يرجى قراءة هذه التعليمات كاملة وعلى نحو متأن قبل تشغيل هذه الوحدة.

บริษัท ปานาโซนิค อิเล็กทริก เวิร์คส์ จำกัด

Panasonic Electric Works Co., Ltd.

<http://panasonic.net>

Ⓕ EN, HK, THAI, ARA, PER (第3)



Printed in Japan
ER971016111J S0609-0