



# Panasonic

## Operating Instructions Instrucciones de operación Instruções de operação 使用説明書

चलाने के लिए निर्देश

(Household) Epilator  
(Casa) Depiladora Eléctrica  
(Para uso doméstico) Depilador Eléctrico  
(家用) 電動脫毛器  
(घरेलू) एपिलेटर

English	2
Español	8
Português	14
中文	20
हिन्दी	25

Model No. ES-WU41/ES-WU31/ES-WU21/ES-WU11  
Modelo No. ES-WU41/ES-WU31/ES-WU21/ES-WU11  
Modelo no. ES-WU41/ES-WU31/ES-WU21/ES-WU11  
型號 ES-WU41/ES-WU31/ES-WU21/ES-WU11  
मॉडल नं. ES-WU41/ES-WU31/ES-WU21/ES-WU11

Before operating this unit, please read these instructions completely and save them for future use.

Antes de utilizar este producto, lea las instrucciones detenidamente y guarde este manual para uso futuro.

Antes de operar o produto, por favor, leia atentamente as instruções e guarde este manual para uso futuro.

使用本產品前，請仔細閱讀此說明書，並妥善保存以備未來使用。

इस यूनिट को चलाने से पहले कृपया निम्न निर्देशों को पूर्ण रूप से पढ़ लें तथा भविष्य में प्रयोग हेतु सहेज कर रखें।

Thank you for choosing a Panasonic epilator. Please read all instructions before use.

## Parts identification

English

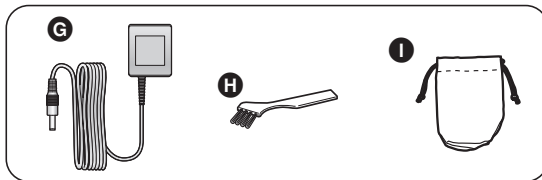
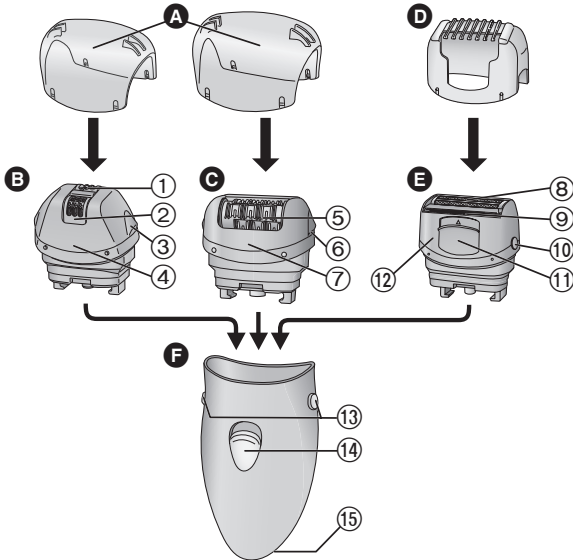

- A Protection cap**
- B Epilation head for underarms/bikini-line**
  - ① Epilation discs (inside)
  - ② Skin protector (metal part on the outside)
  - ③ Frame release rib
  - ④ Frame
- C Epilation head for legs/arms**
  - ⑤ Epilation discs
  - ⑥ Frame release rib
  - ⑦ Frame
- D Bikini comb** (➡Page 5)
- E Shaver head**
  - ⑧ Outer foil
- F Main body**
  - ⑨ Trimmer
  - ⑩ Frame release button
  - ⑪ Pop-up trimmer switch
  - ⑫ Frame
  - ⑬ Head release button
  - ⑭ Power switch [0/1]
  - ⑮ Socket

Accessories:

- G AC adaptor**  
(Do not use AC adaptors other than the ones provided.)
- H Cleaning brush**
- I Pouch**

Attachments	ES-WU41	ES-WU31	ES-WU21	ES-WU11
Epilation head for underarms/bikini-line	✓	✓	—	—
Epilation head for legs/arms	✓	✓	✓	✓
Bikini comb & Shaver head	✓	—	✓	—
Pouch	✓	—	—	—

### Quick steps for epilating

- 1 Setting up** (➡Page 4)
- 2 Selecting the head** (➡Page 4)
- 3 Epilating** (➡Page 5)

## Important

WARNING - Keep the appliance dry.

- Make sure skin is clean before and after use.
- In the following cases, please consult your physician.
  - Having eczema, rashes, sensitive skin, proneness to infections, varicose veins, diabetes, hemophilia, poor blood clotting or other skin conditions
- The following might result in bacteria entering the skin and cause damage and inflammation.
  - Using just before swimming and sports activities
  - Sharing with other persons
- Always attach an epilation head and its frame or a shaver head and its frame to the epilator when turning on. Failure to do so might cause finger injury, hair entanglement in the spinning gears or mechanical malfunction.
- The following might cause sensitive skin damage, injury, inflammation, pain, bleeding, and severe pain.
  - Using the appliance if the epilation discs, the skin protector, the frame, or the outer foil have been damaged.
  - Using on or near your face, genitals, warts, pimples, bruises, rashes, wounds or loose skin.
  - Using around moles.
  - Applying strong pressure to the skin, repeatedly moving over the same area or using a jabbing motion.
  - Using before or during menstruation, pregnancy, about one month after giving birth.
  - Using when ill, sunburned, etc.

### ► Using the AC adaptor

- Always ensure the appliance is used on an electric power source matched to its rated voltage.
- Never remove or insert the AC adaptor into the socket with wet hands.

### ► Using the epilator

- Never use the appliance if the cord or the AC adaptor is damaged, overly hot or if the plug fits loosely in a household outlet.
- Do not drop or hit the appliance as the frame or the epilation discs can be damaged.
- This appliance is not intended for use by persons (including children) with reduced physical, sensory or mental capabilities, or lack of experience and knowledge, unless they have been given supervision or instruction concerning use of the appliance by a person responsible for their safety. Children should be supervised to ensure that they do not play with the appliance.
- The recommended use temperature is 0-35 °C. If you use the appliance in temperature outside of the recommended range, it may stop functioning.
- Do not use the epilation head for legs/arms to epilate your underarms and bikini-line.
- Do not use the appliance while bathing or being in the shower.

### ► Cleaning the epilator

- Regularly clean the cord connector to prevent dust.
- Do not use nail polish remover, benzine, alcohol, etc. to clean the appliance.
- Always unplug the AC adaptor from a household outlet and from the epilator before cleaning the appliance.
- Wipe the main body only with a dry cloth. The use of alcohol etc. might cause discoloration or deformation of the main body.
- Take care not to damage the frame during cleaning.

### ► Storing the epilator

- Do not bend, twist, pull, or modify the cord.
- Do not wrap the cord tightly around the appliance.
- Keep the appliance out of the reach of children or invalids.

- Keep the appliance away from sinks, bathrooms or other high-humidity areas where it could be exposed to water and moisture after use.
- Keep the appliance away from where it will be exposed to high temperatures or direct sunlight.
- When storing the epilator, always attach the protection cap for the epilation head and the bikini comb for the shaver head.



### Tips for best epilation results

- The hair removal is not permanent, so after the 2nd use we recommend that you epilate the underarms about **once a week** and the arms and legs about **once every two weeks**.
- When epilating for the first time, or when using for the first time in a while, you may feel considerable pain. Therefore we recommend warming the skin to soften the skin before use.
- Apply the epilator at a 90° angle to your skin. Always make sure that the appliance is in contact with your skin and press gently while moving it **slowly** against the hair growth.
- Massaging with a body puff may help to prevent ingrown hairs.
- Reddening might appear after use. A cool towel will help if you feel pain or there is a rash.
- If your skin gets dry after epilation, we recommend applying a moisture lotion two days after epilation.

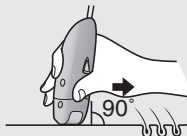

## Before use

### Setting up

This appliance can only be used for Dry Epilation and is not rechargeable. It must be plugged into an electrical outlet when in use.

1. Plug the AC adaptor into the epilator (a) and a household outlet (b).

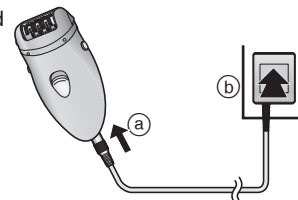

### Changing the head

- 1 Remove the head while holding the head release button.
- 2 Push the head until it clicks.

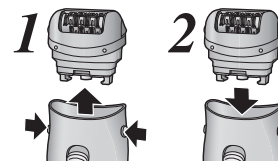

## Best length of hair for epilation

Trim your hair before epilating for the first time or if you have not epilated for a long time. Hair removal is easier and less painful when the hair is short.

### Legs/arms

Cut your hair to between 2 mm and 3 mm long.



You can shave hair leaving the length of 2-3 mm by using the bikini comb attached. (ES-WU41/21)

### Underarms/bikini-line

Cut your hair to between 1 mm and 2 mm long.



We recommend that you shave 3 to 5 days before using the epilator.

## Using the bikini comb

**Place the bikini comb onto the shaver head and slide trimmer up.**

- When the bikini comb is in place, make sure the comb is in close contact with the skin.

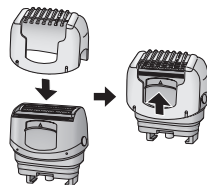

## Epilating

Before epilating, wipe away water or sweat on your skin. Also, spread out paper etc. to catch the falling hairs.

### Areas suitable for epilation



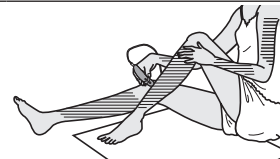

The epilator can be used on the  areas. Using the epilator on other areas may cause pain or skin trouble.

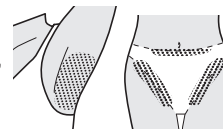

### ES-WU41/31

The epilator can be used on the  areas. Before epilating the bikini-line, be sure to put on your swimming costume or panties etc. and check the areas you wish to epilate.



- Using the epilator on areas other than those marked  may cause pain or skin trouble.
- In the case of dry epilation, spread out paper etc. to catch the falling hairs.

### Areas not suitable for epilation

The epilator should not be used on the inner side of the upper arms and areas such as elbows or knees which are prone to sagging.



## 1 Slide the power switch [F14] to the 1 position and carry out epililation.

### <Epilating legs or arms>



Upwards from the bottom of the leg.  
Inwards from the outside of the arm.



### <Epilating underarms or bikini-line> ES-WU41/31



Move in several directions as underarm hair grows in different directions.

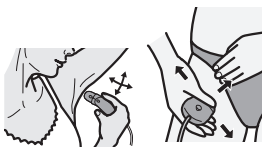

## Shaving ES-WU41/21

Before shaving, wipe away water or sweat on your skin.

- 1 Attach the shaver head [E].
- 2 Remove the bikini comb [D].
- 3 Check that the outer foil is not deformed or damaged.
- 4 Slide the power switch [F14] to the 1 position and carry out shaving.

- Press gently so that the whole blade is in close contact with the skin and the surface of the blade does not move up and down.

## Cleaning

Always clean the frames and discs after use to keep them in a hygienic state.

Switch off and unplug the appliance before cleaning.

1. Remove the frame by holding the frame release rib [B3/C6] or pushing the frame release button [E10].
2. Clean the epilation head [B/C] and the shaver head [E] with the cleaning brush [H].

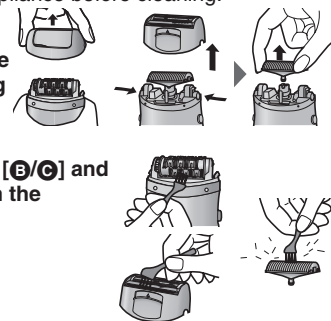



## Replacing the outer foil

We recommend replacing the outer foil **(E)** **every year** and the inner blade **every two years**. Remove the outer foil of the shaver head **(E)** only when replacing it.

- 1. While pushing the outer foil gently with the fingers, use a fingernail to release the plastic panel (b) on the blade from the hooks (a) on the inside of the frame.**
- 2. The new outer foil should be slightly bent and pushed in until it is hooked in the frame.**

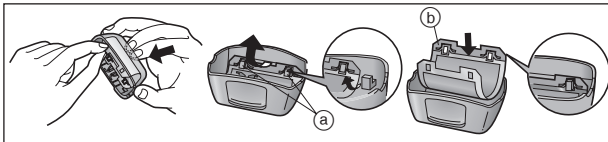

### Specifications

Power supply: See the rating plate on the product.  
This product is intended for house-hold use only.

Gracias por elegir una depiladora Panasonic. Lea todas las instrucciones con cuidado antes de la utilización.

## Identificación de las piezas



Español

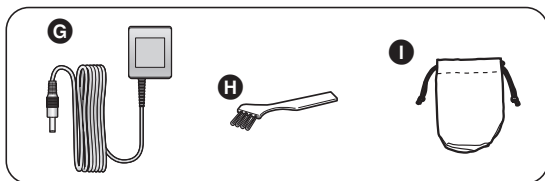
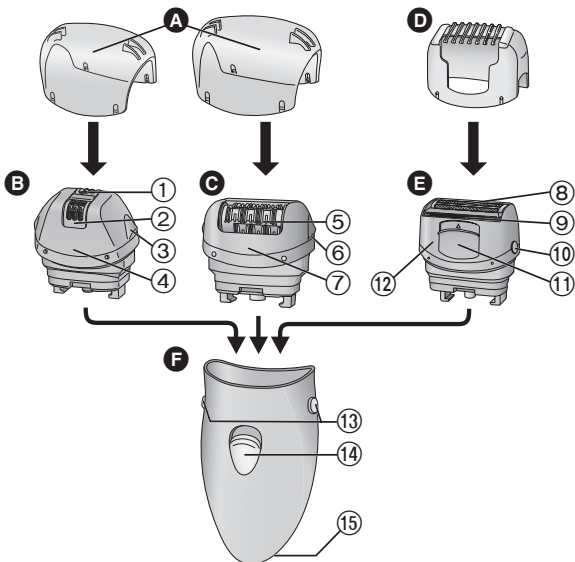

8

### A Cubierta de protección

### B Cabezal de depilación para axilas y bikini

- ① Discos de depilación (interior)
- ② Protector de la piel (pieza metálica del exterior)
- ③ Pestaña de liberación de la estructura
- ④ Estructura

### C Cabezal de depilación para piernas y brazos

- ⑤ Discos de depilación
- ⑥ Pestaña de liberación de la estructura
- ⑦ Estructura

### D Peine para el bikini

(►Página 11)

### E Cabezal de afeitado

⑧ Lámina metálica externa

⑨ Recortavello

⑩ Botón de la estructura

⑪ Interruptor del recortavello emergente

⑫ Estructura

### F Cuerpo principal

⑬ Botón del cabezal

⑭ Interruptor de encendido [0/1]

⑮ Zócalo

Accesorios:

### G Adaptador CA

(No utilice adaptadores de CA distintos de los suministrados.)

### H Cepillo de limpieza

### I Bolsa

Accesorios	ES-WU41	ES-WU31	ES-WU21	ES-WU11
Cabezal de depilación para axilas y bikini	✓	✓	—	—
Cabezal de depilación para piernas y brazos	✓	✓	✓	✓
Peine para el bikini y cabezal de afeitado	✓	—	✓	—
Bolsa	✓	—	—	—



## Guía rápida para depilación

**1 Configuración**  
(⇒Página 11)

**2 Selección del  
cabezal**  
(⇒Página 11)

**3 Depilación**  
(⇒Página 12)

## Importante

ADVERTENCIA - Mantenga seco el aparato.

- Asegúrese de que la piel esté limpia antes y después de utilizarlo.
- En los siguientes casos, consulte a su médico.
  - Si tiene eczema, sarpullidos, piel sensible, tendencia a sufrir infecciones, venas varicosas, diabetes, hemofilia o mala coagulación sanguínea u otras enfermedades de la piel
- Lo siguiente puede causar la entrada de bacterias en la piel y producir lesiones o inflamaciones.
  - Utilizarlo justo antes de realizar actividades de natación y otros deportes
  - Compartirlo con otras personas
- Siempre conecte un cabezal de depilación y su estructura o un cabezal de afeitado y su estructura a la depiladora al encenderla. De lo contrario, se pueden producir daños en los dedos, atasco de vellos en los mecanismos de rotación o una avería mecánica.
- Lo siguiente puede causar daños, lesiones, inflamación, dolores de distinto grado y hemorragias en la piel delicada.
  - Usar el aparato si los discos de depilación, el protector de la piel, la estructura o la lámina exterior han sido dañados.
  - Utilizarlo en o próximo al rostro, genitales, verrugas, granos, cardenales, erupciones, heridas o piel flácida.
  - Utilizarlo alrededor de lunares.
  - Aplicar una fuerte presión sobre la piel, utilizando el aparato de forma repetida en la misma área o mediante un continuo golpeteo.

- Utilizarlo antes o durante la menstruación, durante el embarazo, un mes aproximadamente después de dar a luz.
- Usar durante una enfermedad, con quemaduras solares, etc.

### ► Usar el adaptador de CA

- Asegúrese en todo momento de que el aparato se utiliza en una fuente de suministro eléctrico que coincide con su tensión nominal.
- Nunca extraiga ni inserte el adaptador de CA en la toma de corriente con las manos mojadas.

### ► Utilización de la depiladora

- No utilice nunca el aparato si el cable o el adaptador de CA está estropeado o demasiado caliente, o si la clavija queda floja al conectarla en una toma de corriente.
- No deje caer ni golpee el aparato porque la estructura o los discos de depilación podrían dañarse.
- Este aparato no debe ser utilizado por personas (incluyendo niños) con capacidades físicas, sensoriales o mentales reducidas, o con falta de conocimiento y experiencia, a menos que se encuentren bajo supervisión o bajo instrucciones sobre el uso del aparato de una persona responsable de la seguridad. Supervise a los niños pequeños para asegurarse de que no se encuentren próximos al aparato.
- La temperatura de utilización recomendada es de 0-35 °C. Si utiliza el aparato fuera de la gama de temperaturas recomendada puede que éste deje de funcionar.
- No utilice el cabezal de depilación de piernas y brazos para depilar sus axilas y bikini.
- No utilice el aparato mientras esté en la bañera o en la ducha.

### ► Limpieza de la depiladora

- Limpie frecuentemente el conector del cable para evitar que acumule polvo.
- No utilice quitaesmaltes, bencina, alcohol, etc. para limpiar el aparato.
- Desconecte siempre el adaptador de CA de la salida de suministro eléctrico y de la depiladora antes de limpiar el aparato.

- Limpie el cuerpo principal con un paño seco solamente. El uso de alcohol, etc. puede decolorar o deformar el cuerpo principal.
- Tenga cuidado de no dañar la estructura durante la limpieza.

#### ► Almacenamiento de la depiladora

- No doble, retuerza, modifique o tire del cable.
- No enrolle con fuerza el cable alrededor del aparato.
- Mantenga el aparato fuera del alcance de los niños o personas inválidas.
- Mantenga el aparato lejos de fregaderos, cuartos de baño u otros lugares de mucha humedad donde podría quedar expuesto al agua o a la humedad después de utilizarlo.
- Mantenga el aparato alejado de lugares en los que estará expuesto a altas temperaturas o a la luz directa del sol.
- Coloque siempre la tapa de protección para el cabezal de depilación y el peine para el bikini en el cabezal de afeitado cuando guarde la depiladora.

Español



#### Consejos para lograr mejores resultados en la depilación

- La eliminación del vello no es permanente, así que después de utilizarlo por segunda vez le recomendamos que se depile las axilas una vez a la semana y las piernas **una vez cada dos semanas**.
- La primera vez que se depile, o cuando lo utilice la primera vez después de un tiempo, es posible que sienta bastante dolor. Por lo tanto, le recomendamos calentar la piel para suavizarla antes de depilarse.
- Aplique la depiladora en un ángulo de 90° respecto de su piel. Asegúrese de que el aparato esté en contacto con su piel y presione delicadamente mientras lo mueve **lentamente** en contra del crecimiento del vello.

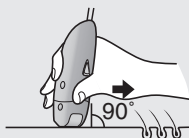

- Si hace un masaje con un cisne para el cuerpo es posible evitar los vellos encarnados.
- La piel podría enrojecerse después del uso. Una toalla húmeda le aliviará si tiene dolor o sarpullidos.
- Si después de la depilación, su piel se torna seca, le recomendamos aplicar una loción humectante dos días después de la depilación.

## Antes de utilizarlo

### Configuración

Este aparato sólo se puede utilizar para la depilación en seco y no es recargable. Debe enchufarse en una toma de corriente cuando esté en uso.

1. Conecte el adaptador de CA en la depiladora (a) y en una toma de corriente (b).

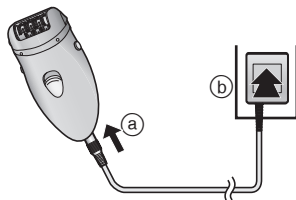

### Cambio del cabezal

- 1 Retire el cabezal mientras presiona el botón de liberación del cabezal.
- 2 Empuje el cabezal hasta oír un ruido seco.

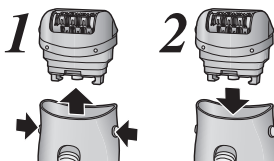

## Mejor longitud de vello para depilación

Recorte su vello antes de depilarse por primera vez o si no se ha depilado durante mucho tiempo. La eliminación del vello es más fácil y menos dolorosa cuando el vello es corto.

### Piernas/brazos

Corte el vello entre 2 mm y 3 mm de longitud.



Puede afeitar el vello dejando una longitud de 2 o 3 mm con el peine para el bikini conectado. (ES-WU41/21)

### Axilas/bikini

Corte el vello entre 1 mm y 2 mm de longitud.



Le recomendamos que se afeite de 3 a 5 días antes de utilizar la depiladora.

### Uso del peine para el bikini

Coloque el peine para el bikini en el cabezal de afeitado y desplace hacia arriba el recortavello.

- Cuando el peine para el bikini se encuentra en su lugar, asegúrese de que el peine se encuentra en contacto con la piel.

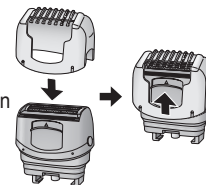



## Depilación

Antes de depilarse, seque su piel si está mojada o transpirada. Extienda un papel o algo similar para recoger el vello que caiga.

### Zonas que se pueden depilar



La depiladora se puede utilizar en las zonas . Usar la depiladora en otras zonas puede causar dolor o problemas en la piel.

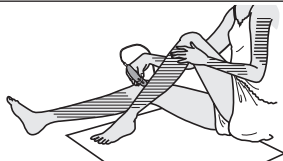



Español

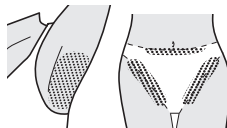

### ES-WU41/31

La depiladora se puede utilizar en las zonas . Antes de depilar la línea del bikini, póngase un bañador o ropa interior y compruebe las zonas que desea depilar.



- Utilizar la depiladora en zonas distintas de las marcadas con   puede causar dolor o problemas en la piel.
- En el caso de la depilación en seco, extienda papel o algo similar para recoger el vello que caiga.

### Zonas que no se pueden depilar

La depiladora no se debe utilizar en la cara interna de la parte superior de los brazos ni en zonas como los codos o las rodillas que tienden a ser flácidas.



12

- 1 Deslice el interruptor de encendido  a la posición 1 y realice la depilación.

### <Depilación de piernas o brazos>



Hacia arriba desde la parte inferior de la pierna. Hacia dentro desde la parte exterior del brazo.



### <Depilación de las axilas o del bikini>

#### ES-WU41/31





Utilícelo en diversas direcciones, ya que el vello de las axilas crece en diferentes direcciones.



## Afeitado ES-WU41/21

Antes de depilarse, seque su piel si está mojada o transpirada.

- 1 Conecte el cabezal de afeitado .
- 2 Retire el peine para el bikini .
- 3 Verifique que la lámina exterior no esté deformada ni dañada.
- 4 Deslice el interruptor de encendido  a la posición 1 y realizar el afeitado.



- Presione con cuidado, de forma que la hoja se encuentre en contacto con la piel y la superficie de la hoja no se desplace hacia arriba o hacia abajo.

## Limpeza

Limpe siempre las estructuras y discos tras utilizar el aparato para conservarlos en un estado higiénico.

Apague y desconecte el aparato, antes de proceder con la limpieza.

1. Retire la estructura sujetando la pestaña de liberación de la estructura [E3]/[C6] o presionando el botón de liberación de la estructura [E10].

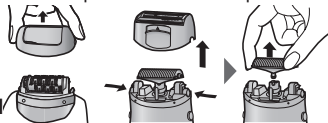

2. Limpe el cabezal de depilación [E/C] y el cabezal de afeitado [E] con el cepillo de limpieza [A].

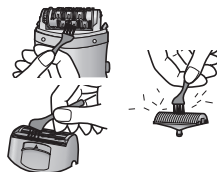

## Sustitución de la lámina metálica externa

Le recomendamos sustituir la lámina externa [E8] cada año y la hoja interna cada dos años. Retire la lámina externa del cabezal de afeitado [E] sólo cuando la reemplace.

1. Mientras presiona con cuidado la lámina metálica exterior con los dedos, utilice las uñas para extraer el panel de plástico (b) de la hoja de los ganchos (a) del interior de la estructura.
2. Se debe doblar levemente la nueva lámina exterior y empujarla hasta engancharla en la estructura.

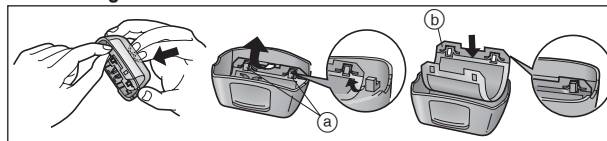

### Especificaciones

Fuente de alimentación: Vea la placa de datos del producto.  
Este producto está destinado solamente para su uso doméstico.

Obrigado por escolher um depilador Panasonic. Por favor leia todas as instruções antes de usar.

## Identificação das peças

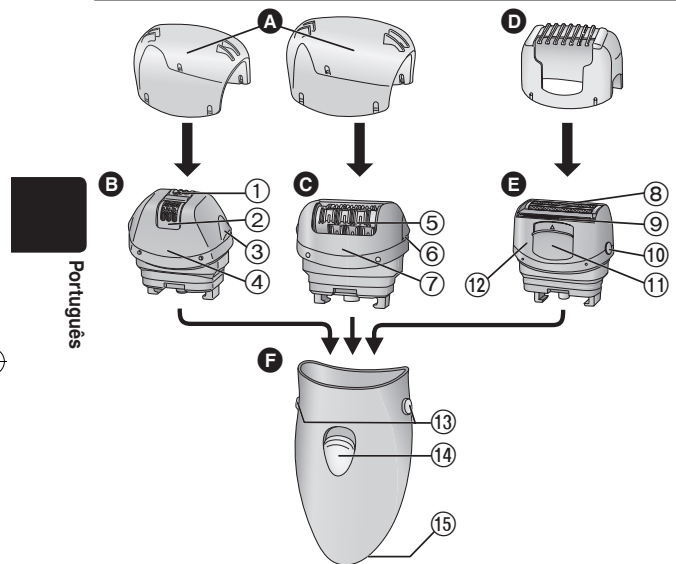

Português

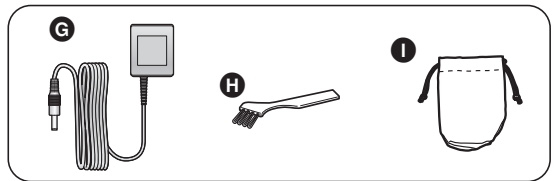

### A Tampa de protecção

### B Cabeça de depilar para axilas/ linha do biquini

- ① Discos de depilação (interior)
- ② Protector de pele (parte metálica no exterior)
- ③ Tranca de libertação do chassis
- ④ Chassis

### C Cabeça de depilação para as pernas/braços

- ⑤ Discos de depilação
- ⑥ Tranca de libertação do chassis
- ⑦ Chassis

### D Pente biquini (→ Página 17)

### E Cabeça de rapar

- ⑧ Folha metálica exterior

### ⑨ Tosquiador

### ⑩ Botão de libertação do chassis

### ⑪ Interruptor pop-up do tosquiador

### ⑫ Chassis

### F Corpo principal

### ⑬ Botão de libertação da cabeça

### ⑭ Interruptor de funcionamento [0/1]

### ⑮ Tomada

### Acessórios:

### G Transformador de CA

(Não utilize outros transformadores de CA além dos que foram fornecidos.)

### H Escova de limpeza

### I Bolsa

Anexos	ES-WU41	ES-WU31	ES-WU21	ES-WU11
Cabeça de depilar para axilas/linha do biquini	✓	✓	—	—
Cabeça de depilação para as pernas/braços	✓	✓	✓	✓
Pente biquini e Cabeça de rapar	✓	—	✓	—
Bolsa	✓	—	—	—

## Passos rápidos para depilação

- 1** Instalação (▶Página 16) ▶ **2** Seleção da cabeça (▶Página 16) ▶ **3** Depilação (▶Página 17)

## Importante

AVISO - Mantenha o aparelho seco.

- Assegure-se de que a pele está limpa antes e após usar.
- Nos seguintes casos, favor consultar o seu médico.
  - Caso tenha eczema ou outros problemas de pele, prurido, pele sensível, tendência a infeções, varizes, diabetes, hemofilia ou deficiências na coagulação do sangue
- As acções a seguir podem resultar na penetração de bactérias na pele e causar danos e inflamações.
  - Usar o aparelho antes de nadar e praticar desportos
  - Compartilhá-lo com outras pessoas
- Instalar sempre a cabeça de depilação e seu chassis ou a cabeça de repar e seu chassis ao depilador quando for ligar o aparelho. Caso não o faça, poderá causar lesões nos dedos, embaraçar os cabelos nas engrenagens em rotação ou avaria mecânica.
- O seguinte pode causar danos em peles sensíveis, ferimentos, inflamações, dor, sangramentos ou dor forte.
  - Usar o aparelho se os discos de depilação, o protector da pele, o chassis ou a folha metálica exterior estiverem danificados.
  - Utilizar na ou perto da sua face, órgãos genitais, verrugas, borbulhas, escoriações, esfoladelas, feridas ou pele solta.
  - Usar em torno de sinais congénitos na pele.
  - Aplicar forte pressão à pele, movendo repetidamente sobre a mesma área ou usando um movimento de golpeamento.
  - Usar antes ou durante a menstruação, a gravidez ou cerca de um mês depois de dar à luz.
  - Usar quando doente, queimado pelo sol, etc.

## ► Usar o transformador de CA

- Assegure-se sempre de que o aparelho é usado com uma fonte de alimentação eléctrica correspondente à sua tensão nominal.
- Nunca retire ou insira o transformador de CA na tomada eléctrica com as mãos molhadas.

## ► Uso do depilador

- Nunca use o aparelho se o fio ou o transformador de CA estiverem danificados, sobreaquecidos ou ainda se a tomada de corrente não se encaixar bem.
- Não derrube nem bata o aparelho, pois o chassis ou os discos de depilação podem ser danificados.
- O aparelho não foi concebido para ser usado por pessoas (incluindo crianças) com reduzidas capacidades físicas, sensitivas ou mentais, ou com falta de experiência e conhecimento, a não ser que tenham recebido supervisão ou instrução relativa ao uso do aparelho por uma pessoa responsável pela sua segurança. As crianças deverão ser vigiadas para assegurar que não brincam com o aparelho.
- A temperatura de uso recomendada vai de 0 °C a 35 °C. Se usar o aparelho numa faixa de temperatura diferente da recomendada, este pode parar de funcionar.
- Não use a cabeça de depilação para as pernas/os braços para depilar as axilas ou a linha do biquini.
- Não use o aparelho enquanto estiver a tomar banho ou se estiver no chuveiro.

## ► Limpeza do depilador

- Limpe o fio de conexão com regularidade para evitar poeira.
- Não utilize removedor de verniz das unhas, benzina, álcool etc. para limpar o aparelho.
- Retire sempre a ficha do transformador de CA da tomada e do depilador antes de limpar o aparelho.
- Limpe o corpo principal do aparelho só com pano seco. Usar álcool etc. pode descolori-lo ou deformá-lo.

• Tenha cuidado para não danificar o chassis durante a limpeza.

#### ► Para guardar o depilador

- Não dobre, torça, puxe, nem modifique o fio.
- Não amarre o fio com força em torno do aparelho.
- Mantenha o aparelho à distância de crianças ou pessoas inválidas.
- Mantenha o aparelho distante de torneiras, em casas de banho ou outras áreas muito húmidas onde possa ser exposto a água e humidade após o uso.
- Mantenha o aparelho distante de onde ele esteja exposto a elevadas temperaturas ou sol directo.
- Coloque sempre a tampa de protecção na cabeça de depilação e o pente biquini na cabeça de rapar ao armazenar o depilador.



#### Conselhos para melhores resultados da depilação

- A remoção do pêlo não é permanente e, portanto, após o segundo uso recomenda-se que você depile as axilas aproximadamente **uma vez por semana** e os braços e pernas aproximadamente **uma vez a cada duas semanas**.
- Quando depilar pela primeira vez, ou quando usar novamente após um certo tempo, você poderá sentir uma dor considerável. Assim, recomenda-se aquecer a pele para suavizá-la antes do uso.
- Aplique o depilador a um ângulo de 90° à sua pele. Certifique-se sempre de que o aparelho esteja em contacto com a sua pele e prima suavemente enquanto o desloca **lentamente** contra o crescimento dos pêlos.
- Massagem com um pompom para corpo pode ajudar a evitar pêlo encravado.
- Pode haver vermelhidão após o uso. Uma toalha molhada ajudará se sentir dor ou houver erupções cutâneas.

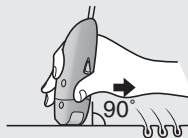

- Se a sua pele ficar seca após a depilação, recomenda-se que aplique loção hidratante durante dois dias após a depilação.

## Antes de usar

### Instalação

Este aparelho pode ser usado apenas para Depilação a Seco e não é recarregável. Para poder ser usado, tem de ser ligado a uma tomada eléctrica.

1. Ligue o transformador de CA ao depilador (a) e a uma tomada de corrente (b).

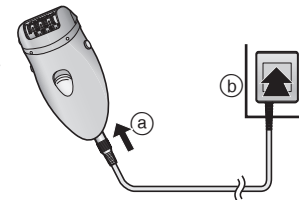

### Mudar a cabeça

- 1 Remova a cabeça enquanto preme o botão de liberação da cabeça.
- 2 Puxe a cabeça até fazer um clique.

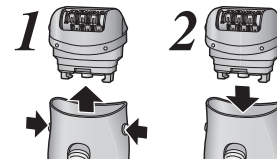



## Melhor comprimento do pêlo para depilação

Corte os pêlos antes de depilar pela primeira vez ou se não tiver depilado por muito tempo. A remoção do pêlo é mais fácil e menos dolorosa quando o pêlo estiver curto.

### Pernas/braços

Corte o pêlo para um comprimento entre 2 mm e 3 mm.



Poderá rapar pêlos deixando um comprimento de 2-3 mm usando o pente biquini encaixado. (ES-WU41/21)

### Axilas/virilha

Corte o pêlo para um comprimento entre 1 mm e 2 mm.



Recomenda-se que você corte de 3 a 5 dias antes de usar o depilador.

## Uso do pente biquíni

**Coloque o pente biquini na cabeça de rapar e faça deslizar o tosquiador para cima.**

- Quando o pente biquini estiver instalado, assegure-se de que o pente fica em estreito contacto com a pele.

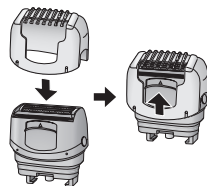

## Depilação

Antes de depilar, remova água ou suor da sua pele. Adicionalmente, estenda papel etc. para apanhar os pêlos que caírem.

### Zonas apropriadas para depilação



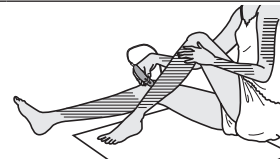

O depilador pode ser usado nas zonas . Usar o depilador noutras zonas poderá causar dor ou complicações na pele.

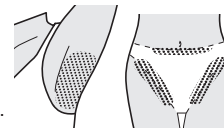

### ES-WU41/31

O depilador pode ser usado nas zonas . Antes de depilar a linha de biquini, certifique-se que veste o seu fato-de-banho ou cuecas etc. e verifique as zonas que deseja depilar.



- Usar o depilador noutras zonas que não as assinaladas por  poderá causar dor ou complicações na pele.
- No caso da depilação a seco, estenda papel etc. para apanhar os pêlos que caírem.

### Zonas não apropriadas para depilação

O depilador não deve ser usado no lado interior da parte superior dos braços ou em zonas tais como os cotovelos ou os joelhos que têm tendência a ficarem flocados.



# 1 Deslize o interruptor de funcionamento [F14] para a posição 1 e faça a depilação.

## <Depilação de pernas e braços>



Para cima a partir da parte de baixo da perna.  
Para dentro a partir do exterior do braço.



## <Depilação das axilas ou virilha>

ES-WU41/31



Mova em diversas direcções pois os pelos das axilas crescem em diferentes direcções.

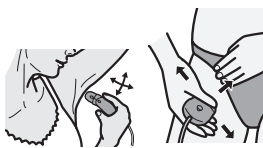

## Rapar ES-WU41/21

Antes de raspar, remova água ou suor da sua pele.

- 1 Instale a cabeça de rapar [E].
- 2 Remova o pente biquíni [D].
- 3 Verifique se a folha metálica exterior não está deformada ou danificada.
- 4 Deslize o interruptor de funcionamento [F14] para a posição 1 e faça a rapagem.

- Prima suavemente de forma a que toda a lâmina esteja em estreito contacto com a pele e a superfície da lâmina não se desloque para cima e para baixo.

## Limpeza

Limpe sempre os chassis e os discos depois de usar para os manter num estado higiénico.

Desligue o aparelho e retire a ficha da tomada antes de limpar.

1. Remova o chassis segurando na tranca de libertação do chassis [E3]/ [E6] ou premindo o botão de libertação do chassis [E10].



2. Limpe a cabeça de depilação [E/C] e a cabeça de rapar [E] com a escova de limpeza [A].

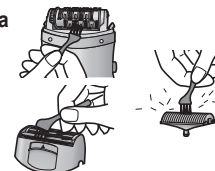

## Substituição da folha metálica exterior

Recomenda-se que substitua a folha metálica exterior [E] todos os anos e a folha metálica interior de dois em dois anos. Remova a folha metálica exterior da cabeça do depilador [E] somente quando for substituí-lo.

1. Enquanto empurra suavemente a folha metálica exterior com os dedos, use a unha para libertar o painel plástico (b) da lâmina dos encaixes (a) na parte interior do chassis.
2. A folha metálica exterior nova deve ser curvada levemente e empurrada para dentro até que encaixe-se no chassis.

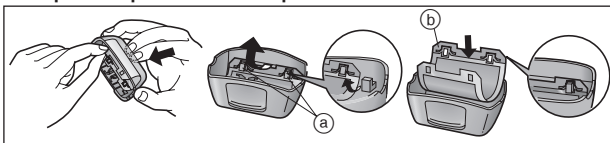

### Especificações

Alimentação de corrente: Ver a placa identificadora no produto.

Este produto foi concebido apenas para utilização doméstica.

謝謝您選購 Panasonic 電動脫毛器。使用前請閱讀所有說明。

## 部件名稱

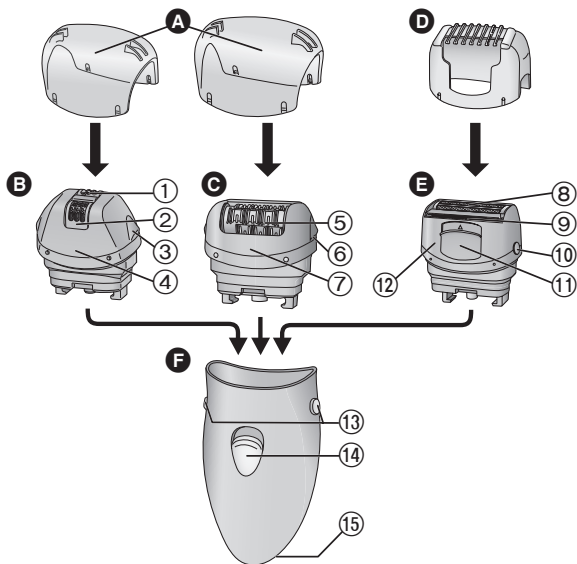

### A 保護蓋

### B 腋下／比基尼線脫毛刀頭

- ① 脫毛碟片（內層）
- ② 護膚裝置（外層金屬件）
- ③ 支架鬆開按鈕
- ④ 支架

### C 腿部／臀部脫毛刀頭

- ⑤ 脫毛碟片
- ⑥ 支架鬆開按鈕
- ⑦ 支架

### D 比基尼梳（▶第 22 頁）

### E 剃毛刀頭

- ⑧ 外層金屬箔
- ⑨ 修剪器
- ⑩ 支架鬆開按鈕

### ⑪ 彈出式修剪刀開關

### ⑫ 支架

### F 機身

- ⑬ 刀頭鬆開按鈕
- ⑭ 電源開關 [0/1]
- ⑮ 電源插孔

配件：

**G 電源供應器**  
（切勿使用非原裝電源供應器。）

**H 清洗刷**

**I 袋子**

附件	ES-WU41	ES-WU31	ES-WU21	ES-WU11
腋下／比基尼線脫毛刀頭	✓	✓	—	—
腿部／臀部脫毛刀頭	✓	✓	✓	✓
比基尼梳和剃毛刀頭	✓	—	✓	—
袋子	✓	—	—	—

### 脫毛快速步驟

**1 安裝**  
（▶第 22 頁）

**2 選擇刀頭**  
（▶第 22 頁）

**3 脫毛**  
（▶第 23 頁）

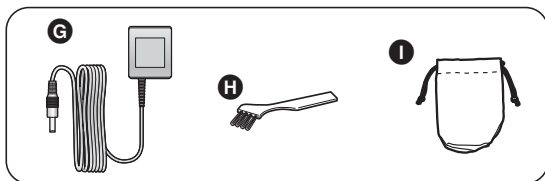

## 注意事項

警告 - 請保持本產品乾燥。

- 請確保使用前後皮膚清潔。
- 如有以下情況，請諮詢醫師意見。
  - 患有濕疹、皮疹、過敏性皮膚、易受感染、靜脈曲張、糖尿病、血友病或凝血不良或其他皮膚病
- 以下情況可能會導致細菌侵入皮膚，造成皮膚損傷或發炎。
  - 在游泳和體育運動前使用
  - 與他人共用本產品
- 啟動開關前，務必先裝上脫毛刀頭和支架，或是剃毛刀頭和支架，否則可能會損傷手指、使體毛糾結於旋轉齒輪上，或導致其他機械故障。
- 以下情況可能會導致敏感性皮膚損傷、受傷、發炎、疼痛、流血、劇烈疼痛。
  - 在脫毛碟片、護膚裝置、支架或外層金屬箔損壞的情況下使用本產品。
  - 用於臉部、生殖器、疣、丘疹、瘀傷、皮疹、傷口或鬆弛皮膚或附近。
  - 在體痣附近使用本產品。
  - 大力按壓在皮膚上，或在同一位置重複使用，或猛戳。
  - 在經期前或經期中、懷孕或產後約一個月內使用本產品。
  - 在生病時或皮膚被曬傷等情況下使用本產品。

### ▶ 使用電源供應器

- 必須確保電源電壓符合電動脫毛器的額定電壓。
- 手濕時，切勿拔除電源供應器或將電源供應器插入電源插孔。

### ▶ 使用電動脫毛器

- 當電源線或電源供應器損壞或過熱時，或者電源線插頭沒有在家用電源插座上插緊時，切勿使用本產品。
- 請勿掉落或敲擊本產品，否則支架或脫毛碟片可能損壞。
- 患有體能、感官或智力減退，或缺乏經歷和知識之人士（含小孩），在無人監護或未獲告知如何使用的情況下不得使用本產品。請勿讓小孩使用本產品。

- 建議使用溫度為 0-35°C。
  - 如果在建議範圍以外的溫度下使用本產品，本產品可能停止工作。
- 請勿將腿部 / 臀部脫毛刀頭使用於腋下 / 比基尼線進行脫毛。
- 切勿在泡澡或淋浴時使用本產品。

### ▶ 清潔電動脫毛器頭

- 定期清潔電源線插頭，防止灰塵。
- 切勿使用去光水、揮發油、酒精等清潔電動脫毛器。
- 清潔電動脫毛器前，必須先將電源供應器從插座和電動脫毛器中拔出。
- 僅限用乾布擦拭本體。使用酒精等可能導致本體變色或變形。
- 在清洗時請注意不要損壞支架。

### ▶ 存放電動脫毛器

- 請勿彎折、扭曲、拉扯或改裝電源線。
- 請勿將電源線緊緊纏繞在本產品上。
- 請將本產品放置在兒童或病人拿不到的地方。
- 使用後請勿將本產品置於水池、浴室或其他暴露於水或濕氣下的高濕度區域附近。
- 請勿將本產品置於高溫或太陽直射處。
- 存放電動脫毛器時，請務必給脫毛刀頭裝上保護蓋，給剃毛刀頭裝上比基尼梳。



## 最佳脫毛效果建議

- 除毛效果無法持久，建議您在第二次使用之後，腋下脫毛約每週一次，臀部及腿部為兩週一次。
- 初次脫毛或一段時間後初次使用本產品時，您可能會感到極度疼痛。因此，建議您使用前先溫暖皮膚，讓皮膚柔軟。



✂  
✂

- 電動脫毛器與皮膚表面應成 90° 角。務必確保本產品接觸皮膚，並逆著體毛生長方向緩緩移動，同時輕力按下。

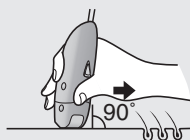

- 使用沐浴棉按摩，可能有助於預防體毛向內生長。
- 使用後可能出現紅斑點。如果感到疼痛或出現皮疹，可用冷毛巾進行冷敷。
- 如果脫毛後皮膚變乾，建議您在脫毛後的兩天內塗抹保濕乳液。

## 使用前

### 安裝

本產品僅供乾式脫毛使用，且無法充電。使用時，必須插入插座。

1. 將電源供應器插入電動脫毛器 (a) 和電源插座 (b)。

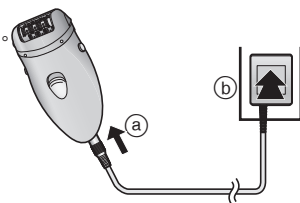

## 更換脫毛刀頭

- 1 按住刀頭裝卸按鈕，卸下刀頭。
- 2 推壓刀頭直至其“卡嗒”就位。

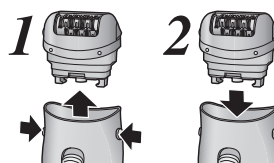

## 最適合脫毛的體毛長度

在首次脫毛或者已經長期末脫毛時請先進行剃毛。(剃毛刀頭) 短體毛容易脫毛，而且不太疼痛。

### 腿部／臂部

將體毛剪至 2mm 至 3mm 長。



您可以使用隨附的比基尼梳，將毛髮長度修剪為 2-3mm。  
(ES-WU41/21)

### 腋下／比基尼線

將體毛剪至 1mm 至 2mm 長。



建議您使用電動脫毛器前先剃毛 3 至 5 天。

## 使用比基尼梳

在剃毛刀頭裝上比基尼梳，比基尼梳與修剪刀頭同方向，並將修剪器向上滑動。

- 裝上比基尼梳後，請確保比基尼梳與皮膚緊密接觸。

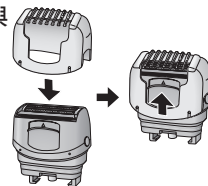

## 脫毛

脫毛前，先擦乾皮膚上的水或汗。  
另外，請攤開紙張等物件，讓脫掉的體毛掉落其中。

### 適合脫毛的部位



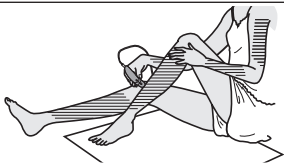

電動脫毛器可用於  部位。  
在其他區域使用電動脫毛器可能會造成疼痛或皮膚問題。

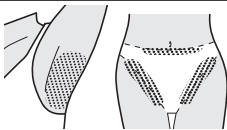

**ES-WU41/31**  
電動脫毛器可用於  部位。  
在比基尼線位置脫毛前，請確保已把泳裝或內褲等穿上，並檢查清楚您想脫毛的部位。



- 把電動脫毛器用於   標記以外的部位，可能會引致疼痛或皮膚病。
- 在進行乾式脫毛時，請攤開紙張等物件，讓脫掉的體毛掉落其中。

### 不適合脫毛的部位

電動脫毛器不應用於上臂內側及手肘、膝蓋等皮膚易於鬆弛的部位。



- 1 將電源開關 **[F 14]** 滑至 1 位置，開始脫毛。

### < 腿部或臂部脫毛 >



從小腿底部往上移動。  
從手臂外側向內側移動。



### < 腋下或比基尼線脫毛 >

#### ES-WU41/31



腋毛生長方向不同，因此應以不同方向移動。



## 剃毛 ES-WU41/21

剃毛前，先擦乾皮膚上的水或汗。

- 1 安裝剃毛刀頭 **[E]**。
- 2 卸下比基尼梳 **[D]**。
- 3 檢查外層金屬箔是否有變形或受損。
- 4 將電源開關 **[F 14]** 滑至 1 位置，開始剃毛。
  - 輕輕按下，使整個刀片與皮膚緊密接觸，刀片表面不會上下移動。

## 清潔

在使用後，必須清潔支架和碟片，以保持衛生。  
清潔前，請首先關閉電動脫毛器並拔出電源。

1. 握住支架鬆開按鈕【B③/ C⑥】或壓入支架鬆開按鈕【E⑩】來移除支架。



2. 使用清潔刷【B/C】清潔脫毛刀頭【E】和剃毛刀頭【H】。

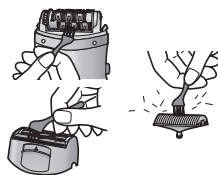

## 更換外層金屬箔

建議外層金屬箔【E⑧】每年更換一次，內層刀片則兩年更換一次。唯有更換時，才能卸下剃毛刀頭【E】的外層金屬箔。可至 Panasonic 授權的服務中心購買更換

1. 用手指輕按外層金屬箔，同時，用指甲將刀片上的膠片【b】從支架內側的扣子【a】鬆脫。
2. 應將全新的外層金屬箔稍微折彎後再推入，直到勾住支架為止。

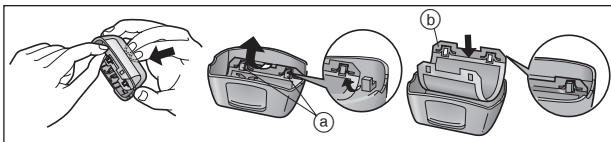

## 規格

電源：請參閱產品上的標牌。  
此產品只適於家居內使用。



पैनासोनिक एपिलेटर चुनने के लिए आपका धन्यवाद। कृपया प्रयोग से पहले सभी निर्देशों को पढ़ लें।

## पार्ट्स की पहचान

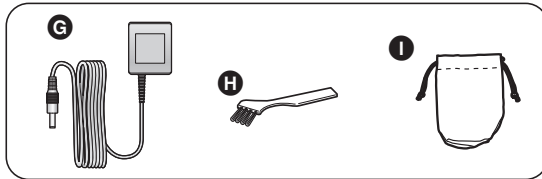
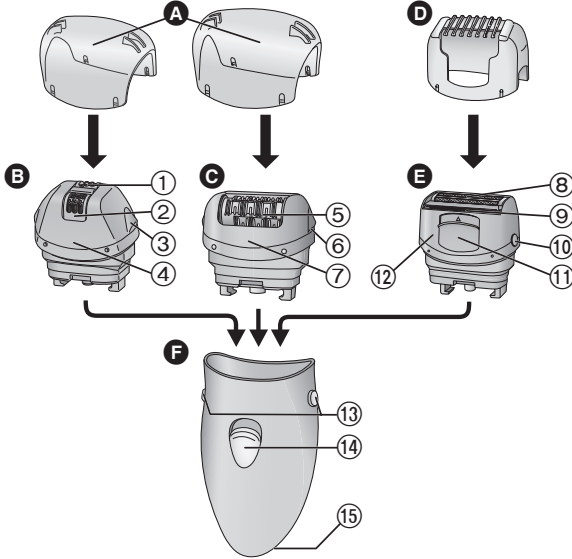

- A** प्रोटेक्शन कैप  
**B** अंडरआर्म/बिकिनी-लाइन के लिए एपिलेशन हेड  
 ① एपिलेशन डिस्कें (भीतर)  
 ② रिक्न प्रोटेक्टर (बाहर का धातु का भाग)  
 ③ फ्रेम रिलीज़ रिब  
 ④ फ्रेम  
**C** पैरों/बांहों के लिए एपिलेशन हेड  
 ⑤ एपिलेशन डिस्कें  
 ⑥ फ्रेम रिलीज़ रिब  
 ⑦ फ्रेम  
**D** बिकिनी कॉम्ब (→पृष्ठ 28)  
**E** ओवर  
 ⑧ बाहरी फॉयल  
 ⑨ ट्रिमर

- ⑩ फ्रेम रिलीज़ बटन  
 ⑪ पॉप-अप ट्रिमर (उछल कर बाहर निकलने वाला) रिबच  
 ⑫ फ्रेम  
**F** मेन बॉडी  
 ⑬ हेड रिलीज़ बटन  
 ⑭ पॉवर रिबच [0/1]  
 ⑮ साँकेट

एक्सेसरीज:

- G** AC एडैप्टर  
 (केवल प्रदान किए गए AC एडैप्टर का ही प्रयोग करें।)  
**H** साफ करने का ब्रश  
**I** पॉउच

अटैचमेन्ट्स	ES-WU41	ES-WU31	ES-WU21	ES-WU11
अंडरआर्म/बिकिनी-लाइन के लिए एपिलेशन हेड	✓	✓	—	—
पैरों/बांहों के लिए एपिलेशन हेड	✓	✓	✓	✓
बिकिनी कॉम्ब तथा शेवर हेड	✓	—	✓	—
पॉउच	✓	—	—	—

एपिलेटिंग के लिए शीघ्रता हेतु कदम

- 1** सेटिंग अप (→पृष्ठ 27) ▶ **2** हेड चुनना (→पृष्ठ 27) ▶ **3** एपिलेटिंग (→पृष्ठ 28)



## ध्यान दें

- चेतावनी – उपकरण सूखा रखें।
- यह सुनिश्चित करें कि प्रयोग से पहले तथा बाद में त्वचा साफ करे।
- निम्न दशाओं में कृपया अपने चिकित्सक से सम्पर्क करें।
  - एक्जिमा, त्वचा पर खराशें, संवेदनशील त्वचा, संक्रमणोन्मुखी होना, वेरीकोज वेन्स, डायबिटीज, हीमोफीलिया, रक्त का थक्का ठीक से न बनने या किसी भी प्रकार के त्वचीय दोष होने पर
- निम्न द्वारा त्वचा के अन्दर बैक्टिरिया प्रवेश कर सकते हैं तथा संक्रमण व सूजन पैदा कर सकते हैं।
  - तैराकी या खेलकूद की गतिविधियों से तुरन्त पहले प्रयोग करने पर
  - किसी दूसरे व्यक्तियों के साथ मिल बाँट कर प्रयोग करने से
- ऑन करने से पहले एपिलेटर पर हमेशा एपिलेशन हेड और उसका फ्रेम या शेवर हेड और उसका फ्रेम लगाएँ। ऐसा न करने से उंगली में चोट लग सकती है, घूमते हुए गियरों में बाल उलझ सकते हैं या यांत्रिक खराबी आ सकती है।
- निम्न द्वारा संवेदी त्वचा को क्षति, चोट, सूजन, दर्द, रक्तस्राव, और तीव्र दर्द हो सकता है।
  - उपकरण का प्रयोग करना अगर एपिलेशन डिस्क, स्किन प्रोटेक्टर, फ्रेम, या बाहरी फॉयल क्षतिग्रस्त हो गई हो।
  - अपने चेहरे, जननांगों, मस्सों, मुहासों, घावों, दानों, या ढीली त्वचा पर या उसके निकट प्रयोग करना।
  - मस्से के आसपास प्रयोग करना।
  - त्वचा पर दबाव डालना, एक ही जगह पर बार-बार चलाना या दबाकर प्रयोग करना।
  - मासिक धर्म से पहले या उसके दौरान, गर्भावस्था, बच्चा पैदा होने के लगभग एक महीने बाद तक प्रयोग करना।
  - बीमार होने, सनबर्न आदि के समय प्रयोग करना।

### ▶ AC एडैप्टर का प्रयोग करना

- हमेशा सुनिश्चित करें कि उपकरण को इसमें दिए गए वोल्टेज के अनुरूप बिजली के स्रोत पर ही प्रयोग किया जाए।
- कभी भी गीले हाथों से सॉकेट से AC एडैप्टर न निकालें या न डालें।

### ▶ एपिलेटर का प्रयोग करना

- यदि तार या AC एडैप्टर क्षतिग्रस्त हो गया हो, अत्यधिक गरम हो गया हो या यदि प्लग घर के सॉकेट में ढीला बैठता हो तो उपकरण का प्रयोग कभी न करें।
- उपकरण को गिराएँ या टकराएँ नहीं क्योंकि एपिलेशन डिस्क क्षतिग्रस्त हो सकती है।

- यह उपकरण घटी हुई शारीरिक शक्ति, संवेदनशीलता या मानसिक योग्यता, या अनुभव व ज्ञान की कमी वालों द्वारा प्रयोग के लिए तब तक अपेक्षित नहीं है जब तक कि उन्हें किसी ऐसे व्यक्ति का निरीक्षण या निर्देश प्राप्त न हो जो कि उनकी सुरक्षा के लिए जिम्मेदार हो। बच्चों पर यह सुनिश्चित करने के लिए ध्यान रखा जाए कि वह उपकरण के साथ न खेलें।
- प्रयोग का अनुशंसित तापमान 0.35 °C है।
- यदि आप सिफ़ारिश की गई रेंज से बाहर के तापमान में चार्जर का प्रयोग करते हैं, तो यह काम करना बंद कर सकता है।
- एपिलेशन हेड को अपनी बगल और बिकिनी.लाइन को एपिलेट करने के लिए में प्रयोग न करें।
- स्नान या शॉवर करते समय उपकरण का प्रयोग मत करें।

### ▶ एपिलेटर की सफाई

- धूल से बचाव के लिए तार कनेक्टर को नियमित रूप से साफ कर।
- उपकरण साफ करने के लिए नेल पॉलिश रिमूवर, बेंजीन, एल्कोहल आदि का प्रयोग न करें।
- उपकरण की सफाई से पहले हमेशा AC एडैप्टर को घरेलू सॉकेट और एपिलेटर से निकाल दें।
- मुख्य भाग को केवल सूखे कपड़े से पोछें। एल्कोहल आदि के प्रयोग से रंग खराब हो सकता है या मुख्य भाग का रूप बिगड़ सकता है।
- ध्यान रखें कि सफाई के दौरान फ्रेम को नुकसान न पहुँचा दें।

### ▶ एपिलेटर का भंडारण

- तार को मोड़ें, ऐंठें, खींचे या परिवर्तित न करें।
- तर को उपकरण के आसपास सख्ती से न लपेटें।
- उपकरण को बच्चों या अशक्तों की पहुँच से बाहर रखें।
- उपकरण को सिंक, स्नानघरों या किसी भी उच्च नमी वाली जगहों से दूर रखें जहाँ उसके पानी या नमी के संपर्क में आने की संभावना हो।
- उपकरण को ऐसे स्थान से दूर रखें जहाँ उसे उच्च ताप या सीधे सूर्य की गर्मी मिले।
- एपिलेटर का भण्डारण करते समय, एपिलेशन कैंप को एपिलेशन हेड पर तथा बिकिनी कॉम्ब को शेवर हेड पर लगाएँ।





## एपिलेशन के सर्वोत्तम परिणाम के लिए टिप्पणियाँ

- बाल निकलना स्थाई रूप नहीं है, इसलिए, दूसरी बार प्रयोग के बाद हम सिफारिश करते हैं कि आप अन्डरआर्मस् या बगलों को **सप्ताह में एक बार** तथा बाँहों व पैरों को **दो सप्ताह में एक बार** एपिलेट करें।
- पहली बार एपिलेट करते समय, या पहली बार प्रयोग करने पर, आपको काफी दर्द महसूस हो सकता है। इसलिए हम सिफारिश करते हैं कि प्रयोग करने से पहले त्वचा को कोमल करने के लिए त्वचा को हल्का गरम कर लें।
- एपिलेटर को अपनी त्वचा से **90°** के कोण पर लगाएं। यह सदैव सुनिश्चित करें कि उपकरण आपकी त्वचा के साथ लगातार संपर्क में रहे तथा बाल उगने की दिशा के विपरीत, धीरे से घुमाते समय **हल्के से** दबाए रखें।

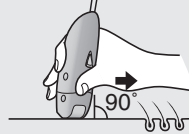

- बालों की इनग्रोथ को रोकने में बॉडी पफ द्वारा मालिश करना सहायक हो सकता है।
- प्रयोग के बाद लालामी आ सकती है। जब आपको दर्द या खर्राश का अनुभव हो तब ठण्डी तौलिया मदद कर सकती है।
- एपिलेशन के बाद यदि आपकी त्वचा सूख जाती है, तब हम एपिलेशन के बाद दो दिन मॉइश्चरायजिंग लोशन लगाने की सिफारिश करते हैं।

## प्रयोग से पहले

### सेटिंग अप

इस उपकरण का प्रयोग केवल ड्राई एपिलेशन के लिए किया जा सकता है और इसे रिचार्ज नहीं किया जा सकता। प्रयोग करने के समय इसे बिजली के आउटलेट में प्लग किया जाना चाहिए।

1. AC एडैप्टर को एपिलेटर (a) और किसी घरेलू सॉकेट (b) में लगाएं।

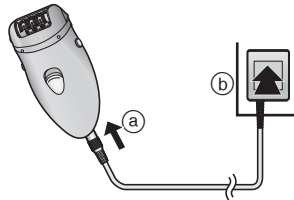

## हेड को बदलना

- 1 हेड को, हेड रिलीज़ बटन को दबाते हुए अलग करें।
- 2 क्लिक की आवाज आने तक हेड को दबाएँ रहें।

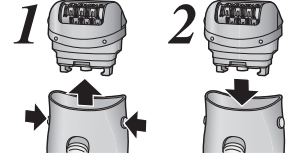

## 💡 एपिलेशन के लिए बाल की सर्वोत्तम लम्बाई

प्रथम बार बाल निकालने से पहले या फिर बहुत समय से यदि बाल नहीं निकाले हैं तो बालों को काट कर छोटा करें। जब बाल छोटे होते हैं, तब बालों को हटाना आसान और कम पीड़ादायी होता है।

### पैरों/बाँहों

अपने बालों को 2 से 3 mm लम्बाई के बीच में काटें।



आप संलग्न बिकनी कंधी का प्रयोग करके 2-3 मिमी लंबे बाल छोड़कर शेव कर सकते हैं। (ES-WU41/21)

### अन्डरआर्मस्/बिकिनी-लाइन

अपने बालों को 1 से 2 mm लम्बाई के बीच में काटें।

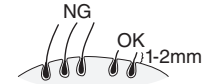

एपिलेटर का प्रयोग करने से पहले हम 3 से 5 दिनों तक शेव करने की सिफारिश करते हैं।

हिंदू

## बिकिनी कॉम्ब का प्रयोग करना

बिकिनी कॉम्ब को शेवर हैड पर लगाएं और ट्रिगर को ऊपर की ओर ले जाएं।

- जब बिकिनी कॉम्ब अपनी जगह पर होता है तो यह सुनिश्चित करें कि कंघा त्वचा के निकट संपर्क में रहे।

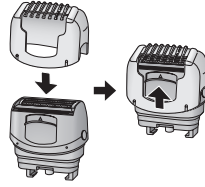

## एपिलेटिंग

एपिलेशन से पहले, अपनी त्वचा से पानी या पसीने को पोछ लें। इसके अलावा, गिरते हुए बालों को संभालने के लिए कागज आदि फैला लें।

### एपिलेशन के लिए उपयुक्त स्थान



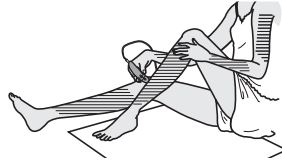

एपिलेटर का प्रयोग  स्थानों पर किया जा सकता है। एपिलेटर का प्रयोग (प्रतीक) स्थानों पर किया जा सकता है। दूसरे स्थानों पर एपिलेटर का प्रयोग करने से दर्द या त्वचा की परेशानी हो सकती है।

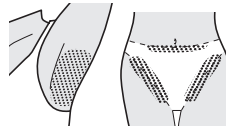

### ES-WU41/31

एपिलेटर का प्रयोग  स्थानों पर किया जा सकता है। बिकिनी-लाइन एपिलेट करने से पहले, अपना स्विमिंग कॉस्ट्यूम या पैटी आदि पहनना सुनिश्चित करें और उन स्थानों की जाँच करें जिन पर आप एपिलेट करना चाहते हैं।



- चिह्नित   स्थानों के अलावा अन्य स्थानों पर एपिलेटर का प्रयोग करने से दर्द या त्वचा की परेशानी हो सकती है।
- झाई एपिलेशन के मामले में, गिरते हुए बालों को संभालने के लिए कागज आदि फैला लें।

### एपिलेशन के लिए अनुपयुक्त स्थान

एपिलेटर का प्रयोग कौंख के भीतरी हिस्से पर और उन स्थानों पर नहीं करना चाहिए जो झुकाव वाले हों जैसे कोहनी या घुटने।



**I** पॉवर स्विच {F14} को 1 स्थान पर स्लाइड करें और एपिलेशन करें।

### पैरों या बाँहों का एपिलेशन



पैरों के निचले सिरे से ऊपर की तरफ।  
बाँहों के बाहरी सिरे से अन्दर की तरफ।



### अन्दर आर्मस या बगल या बिकिनी-लाइन का एपिलेशन ES-WU41/31



विभिन्न दिशाओं में चलाएं क्योंकि अंदरआर्म बाल विभिन्न दिशाओं में उगते हैं।

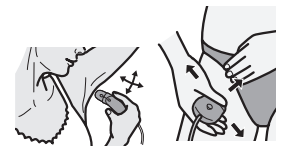

## चार्जिंग ES-WU41/21

चार्जिंग से पहले अपनी त्वचा से पानी या पसीने को पोंछ लें।

**1** शेवर हेड जोड़ें (E)।

**2** बिकिनी कॉम्ब को अलग करें (D)।

**3** जाँच करें कि बाहरी फॉइल विकृत या क्षतिग्रस्त तो नहीं हो गई है।

**4** पॉवर स्विच (F14) को 1 स्थान पर स्टाइड करें और शेविंग करें।

- धीरे से दबाएं जिससे कि समूचा ब्लेड त्वचा के निकट संपर्क में रहे और ब्लेड की सतह ऊपर व नीचे न खिसके।

## सफाई

फ्रेम और डिस्क स्वच्छ बनाए रखने के लिए प्रयोग के बाद हमेशा साफ करें।  
सफाई से पहले उपकरण को स्विच ऑफ कर प्लग निकाल लें।

**1.** फ्रेम रिलीज रिब (B3/C6)

पकड़े रहकर या फ्रेम रिलीज बटन (E10) दबाकर फ्रेम निकालें।

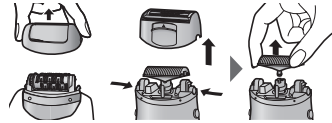

**2.** एपिलेशन हेड (B/C) और शेवर हेड (E) को क्लीनिंग ब्रश (H) द्वारा साफ करें।

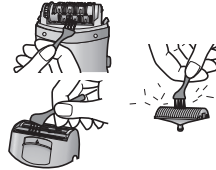

## बाहरी फॉइल को बदलना

हम बाहरी फॉइल (E8) को **प्रत्येक वर्ष** और अन्दर के ब्लेडों को **प्रति दो वर्षों** में बदलने की सिफारिश करते हैं। शेवर हेड की बाहरी फॉइल (E) को तभी अलग करें जब उसे बदल रहे हों।

**1.** उंगलियों द्वारा बाहरी फॉइल को धीरे से ढकेलते हुए, नाखून की सहायता से फ्रेम के अन्दर के हुकों (a) से, ब्लेड के ऊपर के प्लास्टिक पैनल (b) को अलग करें।

**2.** नई बाहरी फॉइल को थोड़ा सा मोड़कर फ्रेम के हुकों में फंसाने तक ढकेलते हैं।

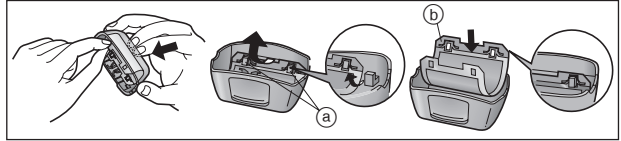

विशिष्टताएं

विद्युत आपूर्ति: उत्पाद पर रेटिंग प्लेट देखें।

यह उत्पाद केवल घरेलू प्रयोग के लिए है।

हिन्दी



## التنظيف

احرص دائماً على تنظيف الإطارات والأسطوانات بعد الاستخدام للحفاظ عليها في حالة صحية. اطفى الجهاز وافصله قبل التنظيف.

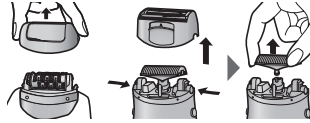

1. قم بإزالة الإطار بالضغط المستمر على مفتاح تحرير الإطار [C] / [E] أو الضغط على زر تحرير الإطار [E].

2. قم بتنظيف رأس إزالة الشعر [C] ورأس ماكينة الحلاقة [E] بواسطة فرشاة التنظيف [E].

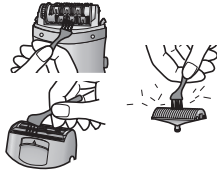

## استبدال الرقاقة الخارجية

- توصي باستبدال رقاقة القصدير الخارجي [E] كل عام والشفرة الداخلية كل عامين. قم بإزالة رقاقة القصدير الخارجي من على رأس ماكينة الحلاقة [E] عند استبدالها فقط.
1. أثناء دفع رقاقة القصدير الخارجي بأصابعك برفق، استعمل ظفر الإصبع لتحرير اللوحة البلاستيكية (b) على الشفرة من الخطاطيف (a) الموجودة داخل الإطار.
  2. يجب أن يتم تني رقاقة القصدير الجديدة ودفعها للداخل حتى يتم تعليقها في الإطار.

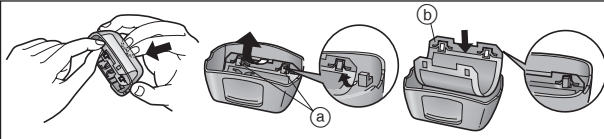

المواصفات

امداد الطاقة: راجع لوحة التصنيف المصقفة على المنتج.  
هذا المنتج مخصص للاستخدام المنزلي فقط.

30

## >إزالة الشعر من الساقين أو الذراعين<

أسفل الساق إلى الأعلى.  
من الجزء الخارجي للذراع إلى الداخل.

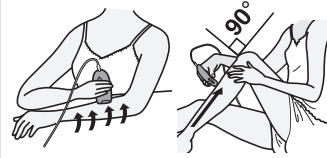

## >إزالة الشعر من تحت الإبطن أو من منطقة العناية<

قم بالتحريك في عدة اتجاهات حيث ينمو الشعر تحت الإبطن باتجاهات مختلفة.

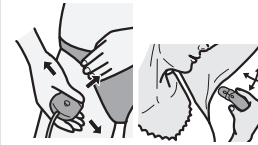

## الحلاقة ES-WU41/21

قبل الحلاقة، قم بمرسح الماء أو العرق من على جلدك.

- 1 قم بتركيب رأس ماكينة الحلاقة [E].

- 2 قم بإزالة مشط العناية [E].

- 3 تأكد من أن رقاقة القصدير الخارجي غير منبجعة أو تالفة.

- 4 قم بتحريك مفتاح الطاقة [E] إلى الموضع 1 وابدأ الحلاقة. اضغط برفق بحيث تتلامس الشفرة بالكامل مع الجلد ولا يتحرك سطح الشفرة إلى أعلى أو إلى أسفل.

توصي





## إزالة الشعر

قبل إزالة الشعر ، قم بمسح الماء أو العرق من على جلدك. أيضاً، قم بوضع ورق وما إلى ذلك على الأرض لتجميع الشعر المتساقط.

### المناطق المناسبة لإزالة الشعر

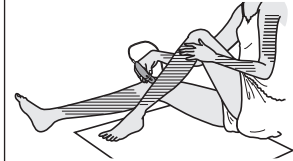

يمكن استخدام جهاز إزالة الشعر في المناطق (NG) قد يؤدي استخدام ماكينة إزالة الشعر على مناطق أخرى إلى حدوث ألم أو إصابات بالجلد.



### ES-WU41/31

يمكن استخدام جهاز إزالة الشعر في المناطق (NG) قبل إزالة شعر الخط المحدد لمنطقة العانة، تأكد من ارتداء زي السباحة أو السروال أو غيره، ثم افحص المنطقة التي تريد إزالة الشعر منها.



- قد يتسبب استخدام جهاز إزالة الشعر من مناطق خلاف المعلمة بالرمز (NG) في حدوث ألم أو مشكلة بالجلد.
- في حالة إزالة الشعر جافاً، قم بوضع ورق أو غيره لالتقاط الشعر المتساقط.

### المناطق غير المناسبة لإزالة الشعر



يجب عدم استخدام جهاز إزالة الشعر في الجانب الداخلي للعضد وفي مناطق مثل الكوع أو الركبة والتي تكون عرضة لارتخاء.

**1** قم بتحريك مفتاح الطاقة [F14] إلى الموضع 1 وابدأ إزالة الشعر.

## طول الشعر الأمثل لعملية إزالة الشعر

قم بتشذيب الشعر قبل أول مرة أو عندما لم تتم إزالة الشعر منذ فترة طويلة. تكون إزالة الشعر أسهل وأقل ايلاًماً عندما يكون الشعر قصير.

### الإبطون/منطقة العانة

يمكنك قص شعرك لطول يتراوح بين 1 مم و2 مم.



ننصح بحلاقة الشعر قبل استخدام ماكينة إزالة الشعر بفترة تتراوح بين 3 إلى 5 أيام.

### الساقان/الأذرع

يمكنك قص شعرك لطول يتراوح بين 2 مم و3 مم.



يمكنك حلق الشعر مع الإبقاء عليه بطول 2-3 ملم باستخدام مشط العانة الملحوق. (ES-WU41/21)

### استخدام مشط العانة

ضع مشط العانة على رأس ماكينة الحلاقة واسحب المشدابة للأعلى.

- عندما يكون مشط العانة في المكان المناسب، تأكد من ملائمة المشط للبشرة تماماً.

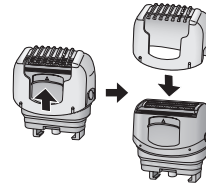

4  
3



## قبل الاستعمال

### الإعداد

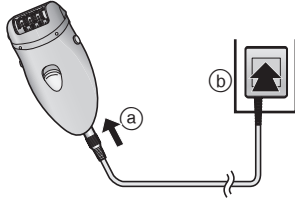

لا يمكن استخدام هذا الجهاز إلا "إزالة الشعر الجاف" فقط وهو غير قابل لإعادة الشحن. لذا، يجب توصيله بمقبس تيار كهربى عند استعماله.

1. قم بتوصيل محول التيار المتردد في جهاز إزالة الشعر (a) والماخذ المنزلي (b).

### تغيير الرأس

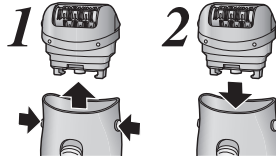

1. أفصل الرأس أثناء الاحتفاظ بضغط زر تحرير الاطار للأسفل.  
2. ادفع الرأس إلى أن تسمع طقة.

## تلميحات للحصول على أفضل النتائج لإزالة الشعر

● إن عملية إزالة الشعر عملية غير دائمة، ولذلك ننصح بعد المرة الثانية بإزالة شعر الإبط مرة كل أسبوع وشعر الذراعين والساقين مرة كل أسبوعين.

● عند إزالة الشعر لأول مرة، أو عند استخدام الماكينة لأول مرة منذ فترة، فقد تشعر بألم كبير. لذا، نوصي بتدفئة الجلد لتعظيمه قبل الاستعمال.

● قم باستخدام ماكينة إزالة الشعر بزاوية ميل مقدارها 90 درجة على الجلد. وتأكد دائماً من أن الجهاز يلامس جلدك واضغط برفق أثناء تحريك الماكينة ببطم ضد اتجاه نمو الشعر.

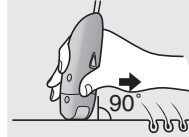

● قد يساعد تدليك الجسم بواسطة البخار على تجنب إنغراس الشعر في الجلد.

● قد يظهر احمرار في الجلد بعد الاستخدام. سوف يساعد استخدام منشفة رطبة على تخفيف الألم أو في حال وجود طفح جلدي.

● إذا أصبح جلدك جافاً بعد إزالة الشعر، فنوصي باستخدام دهان مرطب لمدة يومان بعد إزالة الشعر.



تحذير - احتفظ بالجهاز جافاً.

• تأكد من نظافة الجلد قبل وبعد الاستخدام.

• يرجى استشارة الطبيب في الحالات التالية.

- إذا كنت تعاني من مرض الإكزيما، أو طفح جلدي، أو حساسية الجلد، أو التعرض للعدوى، أو الدوالي، أو مرض السكر أو الهيموفيليا أو سيولة الدم، أو أي ظروف أخرى للجلد

• قد تسبب الاستخدامات التالية في دخول البكتريا إلى الجلد وتلحق الضرر أو العدوى بالجلد.

- الاستخدام قبل السباحة أو الأنشطة الرياضية مباشرة

- الاستخدام المشترك مع أشخاص آخرين

• قم دائماً بتركيب رأس إزالة الشعر والإطار الخاص به أو رأس ماكينة الحلاقة والإطار الخاص به إلى ماكينة إزالة الشعر عند التشغيل. قد يتسبب عدم القيام بذلك في إصابة الأصابع، تشبيك الشعر في التروس الدوارة أو يتسبب في عطل ميكانيكي.

• قد يتسبب الاستخدام بالطرق التالية في الإصابة بحساسية الجلد، أو الجروح، أو الالتهابات، أو الآم، أو نزيف، أو ألم شديد.

- استخدام الجهاز حينما تكون أسطوانات أداة إزالة الشعر أو واقية الجلد أو الإطار أو رقاقة القصدير الخارجي تالفة.

- استعمال الجهاز بالقرب من الوجه أو الأجزاء التناسلية أو الثؤلول أو البثور في الوجه أو الكدمات أو الطفح الجلدي أو الجروح أو الجلد المترهل.

- استخدام حول الشامات.

- الضغط بقوة على الجلد أو التحريك بصورة متكررة في نفس المنطقة أو استعمال حركة الوخز.

- الاستعمال قبل أو أثناء الحيض، أو أثناء الحمل، أو بعد الولادة بحوالي شهر.

- الاستعمال أثناء المرض أو عندما تعاني بشرتك من حرقة الشمس، الخ.

#### استخدام مهايي التيار المتردد

• تأكد دائماً من استعمال الجهاز في مصدر طاقة كهربائية يتماشى مع معدل الفولتية.

• لا تقم أبداً بفصل مهايي التيار المتردد أو توصيله بالمقيس بأيدي متبلة.

#### استخدام ماكينة إزالة الشعر

• لا تعتمد مطلقاً على استعمال الجهاز إذا كان السلك أو محول التيار المتردد تالفاً أو ساخناً جداً أو إذا كان القابس مرتخياً في مأخذ التيار المنزلي.

• لا تقم بإسقاط الجهاز أو تعريضه لصدمة حيث يمكن أن تُلغى الإطار أو أسطوانات أداة إزالة الشعر.

• الجهاز غير مصمم للاستخدام من قبل الأشخاص (بما في ذلك الأطفال) ذوي القدرات البدنية أو الحسية أو العقلية الضعيفة أو قليلي الخبرة والمعرفة، إلا في ظل الإشراف عليهم أو إعطائهم تعليمات استخدام الجهاز من قبل فردٍ مسؤول عن سلامتهم.

• وينبغي الإشراف على الأطفال لضمان عدم العبث بالجهاز.

• درجة حرارة الشحن الموصى بها هي 0 - 35 درجة مئوية.

• إذا استعملت الجهاز في درجة حرارة خارج نطاق درجة الحرارة الموصى بها، قد يتوقف عن العمل.

• لا تستعمل رأس أداة إزالة شعر الساق/ الذراع لازالة الشعر من ابطيك والعانة.

• لا تستعمل الجهاز أثناء الاغتسال أو الاستحمام.

#### تنظيف أداة إزالة الشعر

• قم دورياً بتنظيف طرف توصيل السلك لتفادي تجمع الغبار.

• لا تستخدم مزيل طلاء الأظافر، أو البنزين، أو الكحول، الخ لتنظيف الجهاز.

• احرص دائماً على فصل محول التيار المتردد من المأخذ المنزلي ومن جهاز إزالة الشعر قبل تنظيف الجهاز.

• امسح الجسم الرئيسي بخزقة رطبة فقط. قد يؤدي استعمال الكحول، الخ إلى إزالة لون الجسم الرئيسي أو تشوّهه.

• توخ الحذر حتى لا تتلف الإطار أثناء التنظيف.

#### تخزين ماكينة إزالة الشعر

• لا تعتمد إلى ثني أو لي أو سحب أو تعديل السلك.

• لا تعتمد إلى لف السلك بقوة حول الجهاز.

• احتفظ بالجهاز بعيداً عن متناول الأطفال الصغار أو الرضع.

• احتفظ بالجهاز بعيداً عن المجاري، الحمامات أو المناطق الأخرى ذات نسبة الرطوبة المرتفعة والتي يمكن أن يتعرض فيها الجهاز للماء أو الرطوبة بعد الاستخدام.

• احفظ الجهاز بعيداً عن المناطق التي قد يتعرض فيها للحرارة الشديدة أو ضوء الشمس المباشر.

• عند تخزين ماكينة إزالة الشعر قم بتركيب الغطاء الواقي لرأس إزالة الشعر ومشط العانة الخاص برأس ماكينة الحلاقة.

شكراً لاختيارك ماكينة إزالة الشعر من باتاسونيك. يرجى الاطلاع على كافة التعليمات قبل الاستخدام.

## اسماء الأجزاء

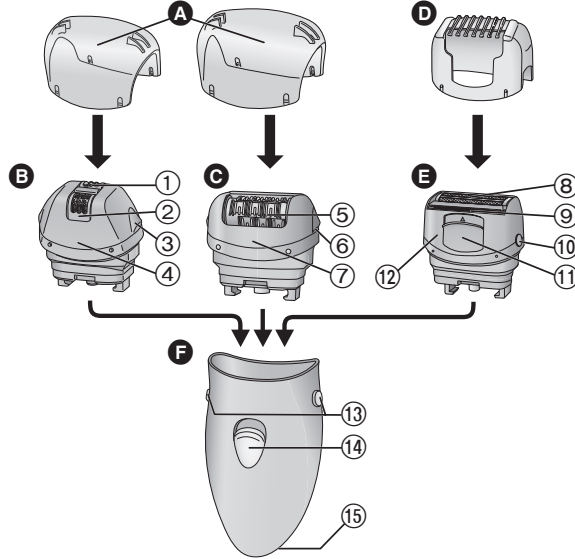

① مفتاح الشذابة الرئيسية

⑫ الإطار

① الجسم الرئيسي

⑬ زر تحرير الرأس

⑭ مفتاح الطاقة [0/1]

⑮ المقبض

الكماليات:

⑦ مهامين التيار المتردد

(لا تقم باستخدام محول تيار متردد غير

المحول الملحق.)

⑧ فرشاة تنظيف

① كيس

Ⓐ غطاء الحماية

Ⓑ رأس أداة إزالة شعر الإبط/العانة

① أسطوانات أداة إزالة الشعر (داخليه)

② واقية البشرة (جزء معدني على

الوجه الخارجي)

③ مفتاح تحرير الإطار

④ الإطار

Ⓒ رأس أداة إزالة شعر الساق/ الذراع

⑤ أسطوانات أداة إزالة الشعر

⑥ مفتاح تحرير الإطار

⑦ الإطار

Ⓓ مشط العناية (صفحة 31)

Ⓔ رأس ماكينة الحلاقة

⑧ رقاقة القصدير الخارجي

⑨ الشذابة

⑩ زر تحرير الإطار

المحقات	ES-WU11	ES-WU21	ES-WU31	ES-WU41
رأس أداة إزالة شعر الإبط/العانة	—	—	✓	✓
رأس أداة إزالة شعر الساق/ الذراع	✓	✓	✓	✓
مشط العناية ورأس ماكينة الحلاقة	—	✓	—	✓
كيس	—	—	—	✓

## خطوات سهلة لإزالة الشعر

- ① الإعداد (صفحة 32) ← ② تحديد رأس (صفحة 32) ← ③ إزالة الشعر (صفحة 31)

شكر



### تعویض شبکه بیرونی

- توصیه می کنیم شبکه بیرونی [E③] هر سال و تیغه داخلی هر دو سال تعویض شوند. شبکه بیرونی را تنها هنگام جایگزین کردن از سر اصلاح کننده [E] خارج کنید.
1. در حالی که شبکه بیرونی را با انگشتان خود به آرامی فشار می دهید، از ناخن انگشت برای آزاد کردن پنل پلاستیکی (b) روی تیغه از قلاب ها (a) در داخل قاب استفاده کنید.
2. شبکه بیرونی جدید باید کمی خم شده و به داخل فشار داده شود تا در قاب قلاب شود.

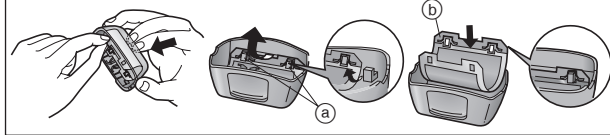

مشخصات فنی  
منبع برق : به پلاک مشخصات روی محصول مراجعه نمایید.  
این محصول فقط برای مصارف خانگی ساخته شده است.



3 بازبینی کنید که شبکه بیرونی تغییر شکل نداده یا صدمه ندیده باشد.

4 کلید برق [F14] را در وضعیت 1 قرار داده و کار تراشیدن را انجام دهید.

- به آرامی فشار دهید تا کل تیغه در تماس نزدیک با پوست قرار گیرد و سطح تیغه به بالا و پایین حرکت نکند.

### تمیز کردن

همواره قابها و صفحهها را بعد از استفاده تمیز کنید تا به صورت بهداشتی نگه داشته شوند.

وسيله را پيش از تمیز کردن خاموش کرده و دوشاخه را بکشید.

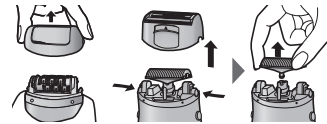

1. قاب را بوسیله نگهداشتن زیبانه آزادسازی قاب [E③/B③] یا فشار دادن دکمه آزادسازی قاب [E10] آزاد کنید.

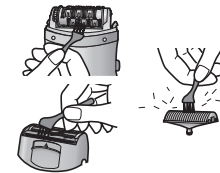

2. سر اپیلاسیون [C/B] و سر اصلاح کننده [E] را با برس تمیز کننده [H] پاک کنید.





## بکارگیری شانه خط بیکیونی

شانه بیکیونی را بر روی سر اصلاح کننده قرار دهید و زانده بر را بلغزانید.

• هنگامی که شانه بیکیونی در جای خود قرار می گیرد، حتماً شانه را در تماس نزدیک با پوست قرار دهید.

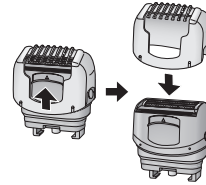

## اصلاح کردن کردن

پیش از اصلاح کردن، آب یا عرق را از پوست خود پاک کنید. همچنین، برای جمع کردن موهای تراشیده شده، از برگه کاغذ استفاده کنید.

## مناطق مناسب برای اپیلاسیون

از این اپیلاتور می توان در

مناطق  استفاده کرد.

استفاده از اپیلاسیون در سایر

قسمت های بدن ممکن است باعث

درد یا آسیب پوستی شود.

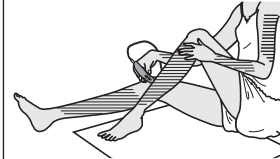

## ES-WU41/31

از این اپیلاتور می توان در مناطق  استفاده کرد.

حتماً قبل از اپیلاسیون خط بیکیونی، لباس

شنا یا شورت خود را بپوشید و مناطقی که

می خواهید اصلاح کنید را بررسی کنید.

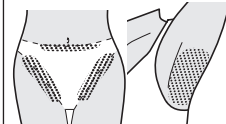

• استفاده از اپیلاتور در مناطقی غیر از آنچه با  مشخص شده است ممکن است باعث ایجاد درد یا مشکلات پوستی بشود.  
• در مورد اپیلاسیون خشک، کاغذ یا چیز مشابهی را پهن کنید تا موها روی آن بریزند.

## مناطق نامناسب برای اپیلاسیون

از اپیلاتور نباید در نواحی گودی زیر بغل و همچنین ناحیه آرنج ها و زانوها که قابلیت خم شدن دارند استفاده کرد.



**1** کلید برق [F14] را در وضعیت 1 قرار داده و اپیلاسیون را انجام دهید.

<اصلاح کردن دست یا پا>

رو به بالا از پایین پا.

رو به داخل از بیرون بازو.

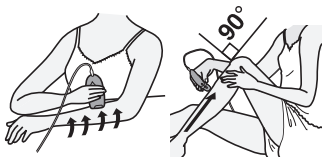

<اصلاح کردن زیربغل یا خط بیکیونی>

## ES-WU41/31

از آنجائیکه موهای زیربغل در

جهت های مختلف رشد می کنند، در

چندین جهت حرکت دهید.

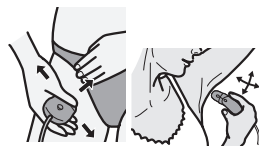

## اصلاح ES-WU41/21

پیش از اصلاح، آب یا عرق را از پوست خود پاک کنید.

**1** سر اصلاح [E] را نصب کنید.

**2** شانه خط بیکیونی [D] را بردارید.





### تعویض سر

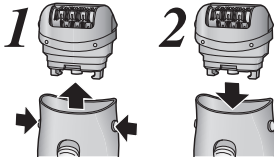

- 1 در حالی که دکمه آزادسازی سر را نگه داشته اید، سر را بردارید.
- 2 سر را فشار دهید تا صدای تیک دهد.

### بهترین طول مو برای اپیلاسیون

پیش از اصلاح کردن برای نخستین بار یا در صورتی که برای مدت زمان طولانی اپیلاسیون نکرده اید، موهای خود را کوتاه کنید. هنگامی که مو کوتاه است، زودن مو آسان تر بوده و با درد کمتری همراه است.

#### بیکنیزیربغل ها/خط بیکنی

موى خود را به طول بین 1 میلی متر و 2 میلی متر کوتاه کنید.



ما توصیه می کنیم که 3 تا 5 روز پیش از استفاده از اپیلاسیون اصلاح کنید.

#### دست/پا

موى خود را به طول بین 2 میلی متر و 3 میلی متر کوتاه کنید.



با استفاده از شانه بیکنی می توانید موها را به نحوی اصلاح کنید که به ارتفاع 3-2 میلی متر باقی بمانند.  
(ES-WU41/21)

### راهنمایی برای کسب بهترین نتیجه از اپیلاسیون

- برداشتن مو دائمی نیست، بنابراین بعد از استفاده برای دومین بار توصیه می کنیم زیر بغل ها را حدود هفته ای یک بار و دستان و پاها را حدود هر دو هفته یک بار اصلاح کنید.
- هنگامی که برای نخستین بار اصلاح می کنید، یا بعد از مدتی برای بار اول استفاده می کنید، ممکن است درد زیادی احساس کنید. بنابراین توصیه می کنیم قبل از استفاده، برای نرم شدن پوست، آنرا گرم کنید.

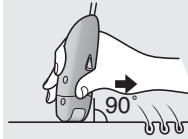

- اپی لیدی را در زاویه 90 درجه نسبت به پوست خود به کار بگیرید. همواره مطمئن شوید که وسیله در تماس با پوست شما قرار دارد و در حالی که آن را به آرامی در خلاف جهت رشد مو حرکت می دهید به نرمی فشار دهید.

- ماساژ دادن پف بدن می تواند به جلوگیری از رشد موهای روینده کمک کند.
- ممکن است بعد از استفاده قرمز شنگی اتفاق بیفتد. در صورتی که احساس درد می کنید یا جوش زدگی وجود دارد، یک حوله سرد خواهد کرد.
- اگر پوست شما بعد از اپیلاسیون خشک می شود، توصیه می کنیم دو روز بعد از اپیلاسیون از یک کرم مرطوب کننده استفاده کنید.

### قبل از استفاده

#### تنظیم

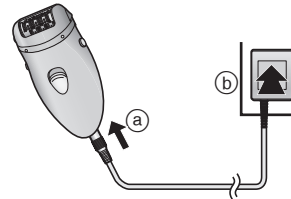

این دستگاه تنها برای اپیلاسیون خشک بوده و قابل شارژ نیست. در هنگام استفاده باید به پریش برق متصل باشد.

1. آداپتور AC را به اپیلاتور (a) و پریش برق خانگی (b) وصل کنید.

توجه



هشدار - دستگاه را خشک نگاهدارید.

- پیش از استفاده و بعد از آن مطمئن شوید پوستتان تمیز است.
- لطفاً در موارد زیر با پزشک خود مشورت نمایید.
- ابتلا به آگزما یا حالات پوستی دیگر، جوش، حساسیت پوست، عفونت پذیری، سپاهرگ های گشاده، دیابت، هموفیلی یا لخته‌گی کم خون
- موارد زیر می‌تواند باعث ورود باکتری به پوست شده و منجر به آسیب و التهاب شود.
- استفاده پیش از استخر و فعالیت های ورزشی
- استفاده مشترک با دیگر افراد
- همواره هنگام روشن کردن، یک سر اپیلاسیون و قاب آن یا یک سر اصلاح‌کننده و قاب آن را به اپیلاسیون متصل کنید. عدم انجام این کار می‌تواند باعث وارد آمدن آسیب به انگشت، گیرکردن مو در پره‌های گردان یا سوء عملکرد فنی شود.
- مورد زیر می‌تواند منجر به آسیب پوست حساس، جراحت، التهاب، درد، خونریزی و درد شدید شوند.
- استفاده از دستگاه در صورتی که صفحه‌های اپیلاسیون، محافظ پوست، قاب، یا شبکه بیرونی صدمه دیده باشند.
- استفاده بر روی صورت یا نزدیک صورت خود، اندامهای تناسلی، زگیل، کورک، کوفتگی، جوش، زخم یا پوست نرم.
- استفاده در اطراف خال
- اعمال فشار زیاد به پوست، استفاده مکرر در یک ناحیه یا استفاده به شکل وارد کردن ضربات مستقیم.
- استفاده پیش از یا در حین قاعدگی، بارداری، حدود یک ماه بعد از زایمان.
- استفاده در زمان بیماری، آفتاب سوختگی یا غیره.

#### ◀ استفاده از آداپتور AC

- همواره اطمینان حاصل کنید که از وسیله با منبع برق مطابق با ولتاژ مجاز استفاده می‌کنید.
- هیچگاه آداپتور AC را با دست خیس از سوکت شارژ خارج نکرده یا به داخل آن وارد نکنید.

#### ◀ استفاده از اپیلاتور

- در صورتی که شارژر یا آداپتور AC صدمه دیده، بیش از حد داغ است یا اگر دوشاخه دقیقاً اندازه پریز برق خانگی نیست، هرگز از وسیله استفاده نکنید.
- دقت کنید دستگاه نیافتد یا ضربه به آن وارد نشود زیرا ممکن است قاب یا صفحه‌های اپیلاسیون صدمه ببینند.

• این وسیله برای اشخاصی (شامل کودکان) با توانایی های ذهنی، فیزیکی یا حسی کم، یا افراد فاقد تجربه و دانش در نظر گرفته نشده است، مگر آنکه فرد مسئول ایمنی این افراد، به آنها در مورد چگونگی استفاده از این وسیله آموزش دهد یا بر کار آنها نظارت داشته باشد.

حتماً باید نظارت شود تا کودکان با این وسیله بازی نکنند.

• دمای توصیه شده در حین بکارگیری 0 تا 35 درجه سانتیگراد است.

• اگر شما از دستگاه در دمای خارج از محدوده توصیه‌شده استفاده کنید، ممکن است از کار بیافتد.

• از سر اپیلاسیون دست/پا برای اپیلت زیربغل خود و خط بیکیبی استفاده نکنید.

• از استفاده از دستگاه در هنگام حمام کردن یا دوش گرفتن خودداری نمایید.

#### ◀ تمیز کردن اپیلاتور

- اتصال دهنده سیم را مرتباً تمیز کنید تا از گرد و غبار جلوگیری شود.
- از استون، بنزین، الکل، و غیره برای تمیز کردن وسیله استفاده نکنید.
- همواره پیش از تمیز کردن وسیله، آداپتور AC را از پریز برق خانگی و از اپیلاتور بیرون بکشید.
- بدنه اصلی را تنها با یک پارچه خشک تمیز کنید. استفاده از الکل، و غیره می‌تواند باعث تغییر رنگ یا تغییر شکل بدنه اصلی شود.
- مراقب باشید هنگام تمیز کردن دستگاه به قاب آن آسیب نزنید.

#### ◀ نگهداری اپیلاتور

- سیم را خم نکنید، نیچانید، نکشید یا تغییری در آن ایجاد نکنید.
- سیم را سفت و محکم دور وسیله نیچید.
- وسیله را از دسترس کودکان یا افراد ناتوان جسمی دور نگاه دارید.
- وسیله را دور از ظرفشویی، حمام یا مکان های بسیار مرطوب دیگر که می‌تواند بعد از استفاده در معرض آب و رطوبت قرار گیرد نگاه دارید.
- وسیله را دور از جایی که در معرض دمای بالا یا نور مستقیم خورشید باشد نگاه دارید.
- همواره هنگام نگهداری اپیلاتور، درپوش محافظ را برای سر اپیلاسیون و شانه بیکیبی را برای سر اصلاح کننده نصب کنید.

از انتخاب اپلاتور پاناسونیک Panasonic سپاسگزاریم. لطفاً تمام دستورالعمل‌ها را پیش‌با استفاده مطالعه نمایید.

## شناسایی قطعات

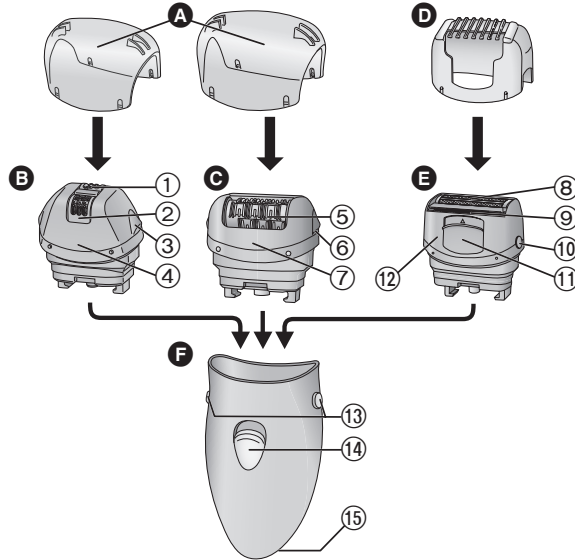

- ① کلید کشویی مرتب‌کننده  
 ② قاب  
**F بدنه اصلی**  
 ③ دکمه آزادسازی سر  
 ④ کلید برق [0/1]  
 ⑤ سوکت شارژ

لوازم جانبی:

- G آداپتور AC**  
 (از آداپتور AC دیگری به غیر از آداپتور ارائه شده استفاده نکنید.)  
**H برس تمیزکننده**  
**I کیف**

- A درپوش محافظ سر اپیلاسیون** برای زیربغل خط بیکینی  
 ① صفحه‌های اپیلاسیون (داخل)  
 ② محافظ پوست (قطعه فیزیکی قسمت بیرونی)  
 ③ زبانه آزادسازی قاب  
 ④ قاب  
**C سر اپیلاسیون دست‌پا**  
 ⑤ صفحه‌های اپیلاسیون  
 ⑥ زبانه آزادسازی قاب  
 ⑦ قاب  
**D شانه بیکینی** (صفحه 36)  
**E سر اصلاح‌کننده**  
 ⑧ شیکه بیرونی  
 ⑨ مرتب‌کننده  
 ⑩ کلید آزادسازی قاب

ES-WU11	ES-WU21	ES-WU31	ES-WU41	وسایل ضمیمه
—	—	✓	✓	سر اپیلاسیون برای زیربغل/خط بیکینی
✓	✓	✓	✓	سر اپیلاسیون دست‌پا
—	✓	—	✓	شانه بیکینی و سر اصلاح‌کننده
—	—	—	✓	کیف

### مراحل سریع برای اپیلاسیون

- ① تنظیمات (صفحه 37) ←  
 ② انتخاب سر (صفحه 37) ←  
 ③ اصلاح کردن (صفحه 36) ←

فارسی



# Panasonic

دفترچه راهنما

تعليمات التشغيل

(خانگی) اپیلاتور

(المنزلي) جهاز ازالة الشعر

شماره مدل ES-WU41/ES-WU31/ES-WU21/ES-WU11

رقم الموديل

35-39

فارسی

30-34

عربي

قبل تشغيل هذه الوحدة، يُرجى قراءة هذه الإرشادات بالكامل وحفظها للاستخدام المستقبلي.  
قبل از راه اندازی دستگاه، دستورالعملهای زیر را کامل بخوانید و در حین استفاده از دستگاه از آنها استفاده کنید.

Panasonic Corporation

<http://panasonic.net>

Ⓜ EN, SP, PT, HK, HI, AR, PER

Printed in China  
0000000000 0000-0