

# Panasonic®

## Operating Instructions Air Conditioner

Model No.

Indoor Unit  
CS-K18NKS  
CS-K24NKS

Outdoor Unit  
CU-K18NKS  
CU-K24NKS



عربي

يرجى قراءة تعليمات التشغيل بعناية تامة قبل تشغيل مكيف الهواء، واحفظ هذا الكتيب كمرجع في المستقبل.

ENGLISH

Before operating the unit, read these operating instructions thoroughly and keep them for future reference.



دليل سريع  
QUICK GUIDE

© Panasonic Appliances Air-Conditioning Malaysia Sdn. Bhd. 2012. Unauthorized copying and distribution is a violation of law.

F568411

## جدول المحتويات

٥-٤.....	تحذيرات من اجل السلامة
٧~١.....	وحدة التحكم عن بعد
٨.....	الوحدة الداخلية
٩.....	البحث عن الاعطال والاصلاح
١٠.....	المعلومات
الغلاف الخلفي	دليل سريع

ملاحظة: الرسومات التوضيحية في هذا الكتيب هي لأغراض الشرح فقط ويمكن ان تختلف عن الوحدة الحقيقية. إنها معرضة للتغيير بدون اشعار مسبق من اجل التحسين في المستقبل.

## ENGLISH

Thank you for purchasing Panasonic Air Conditioner

## TABLE OF CONTENTS

SAFETY PRECAUTIONS .....	12~13
REMOTE CONTROL .....	14~15
INDOOR UNIT .....	16
TROUBLESHOOTING .....	17
INFORMATION .....	18
QUICK GUIDE .....	BACK COVER

**NOTE :** The illustrations in this manual are for explanation purposes only and may differ from the actual unit. They are subjected to change without notice for future improvement.

## حالة التشغيل

استعمل مكيف الهواء تحت مدى درجات الحرارة التالية

	الخارجية		الداخلية		درجة الحرارة (درجة مئوية)	
	WBT	DBT	WBT	DBT	أقصى	التبريد
درجة حرارة البصيلة الجافة DBT:	٣١	٥٥	٢٣	٣٢		
درجة حرارة البصيلة الرطبة WBT:	١١	١٦	١١	١٦	أدنى	

ملاحظات:

- قد تصل درجة الحرارة الخارجية DBT الى ٥٥ درجة مئوية مع درجة حرارة للـ DBT الداخلية = ٢٩ درجة مئوية.
- عندما لا تتعدى نسبة الرطوبة ٩٠٪ ودرجة حرارة الغرفة فوق ٢١ درجة مئوية.
- يمكن ان يسبب التشغيل المستمر على نسبة رطوبة اكثر من ٩٠٪ حصول تكاثف للماء على ريش توجيه دخول وخروج الهواء.

## OPERATION CONDITION

Use this air conditioner under the following temperature range

Temperature (°C)		Indoor		Outdoor	
		*DBT	*WBT	*DBT	*WBT
COOLING	Max.	32	23	55	31
	Min.	16	11	16	11

\* DBT: Dry bulb temperature

\* WBT: Wet bulb temperature

### NOTES:

- Outdoor DBT temperature can be up to 55°C with Indoor DBT = 29°C.
- When humidity does not exceed 90% and room temperature is above 21°C.
- Continuous operation at humidities of over 90% may cause condensation to form on the intake and outlet vanes.

## تحذيرات من اجل السلامة

من أجل تفادي حدوث جروح شخصية، أو جروح لأشخاص آخرين، أو تلف بالممتلكات، يرجى الامتنثال لمابلي ادناه. سوف يسبب التشغيل غير الصحيح بسبب عدم اتباع التعليمات المذكورة ادناه أذى أو ضرر جدي. كما هو مصنف في الأسفل:



تحذير

تحذر هذه الإشارة من خطر الموت أو الجروح الجدية.



تنبيه

تحذر هذه الإشارة من خطر الجروح أو تلف الممتلكات.

التعليمات التي يجب اتباعها مصنفة بالرموز التالية:



يشير هذا الرمز الى عمل ممنوع.



تشير هذه الرموز الى اعمال اجبارية.



تحذير

الوحدة الداخلية والوحدة الخارجية

ان هذا الجهاز لم يصمم للاستخدام من قبل اشخاص (من ضمنهم الاطفال) الذين لديهم نقص القابلية البدنية أو الاحساس أو القابلية العقلية أو الذين تنقصهم الخبرة والعرفة ما لم يتم المشرف المسؤول عن سلامتهم بالانصراف عليهم أو اعطائهم دروسا حول استخدام الجهاز. يجب مراقبة الاطفال لضمان عدم لعبهم في الجهاز.



يرجى استشارة الوكيل المفوض أو الفني المختص في تنظيف الأجزاء الداخلية، أو الصيانة، أو النصب أو تزج أو إعادة نصب الوحدة. يؤدي النصب الخاطيء والطريقة غير الصحيحة في المعالجة الى حدوث تسرب، أو الصدمة الكهربائية أو اندلاع النار.

تأكد من الوكيل الرسمي أو المختص حول استخدام مادة التبريد المحددة. يمكن أن يؤدي استخدام مادة تبريد من نوع آخر يختلف عن النوع المحدد الى تلف المنتج، أو الانفجار، وحدث الجروح... الخ.

لاتنصب الوحدة في موقع قابل للانفجار أو للأشغال. يؤدي الاخفاق في ذلك الى اندلاع النار.



لاتدخل اصبعك أو اية أشياء أخرى الى داخل الوحدة الداخلية أو الخارجية لكييفة الهواء. لأن الأجزاء الدوارة قد تسبب حدوث جروح.

لاتلمس الوحدة الخارجية أثناء نوبات البرق. لأنها قد تؤدي الى حدوث صدمة كهربائية.

لاتعرض نفسك الى تيار الهواء البارد المباشر لفترة طويلة من الزمن لتفادي البرودة الزائدة.



لا تجلس أو تطأ الوحدة فقد تسقط.

وحدة التحكم عن بعد

لا تسمح للرضع والأطفال الصغار باللعب بجهاز التحكم عن بعد وذلك لتجنبهم بلع البطاريات بشكل عرضي.



مزود الطاقة









لاتقم بتعديل الكابل، أو كابل الفصل، أو كابل الاطالة أو أي كابل غير محدد لتفادي السخونة الزائدة والنار.

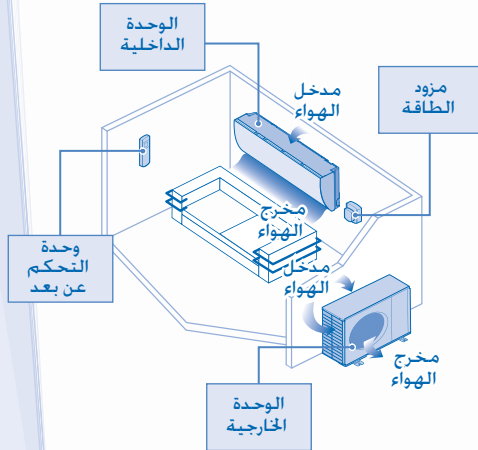







لمنع السخونة الزائدة، أو اندلاع النار أو الصدمة الكهربائية.

- لاتشرك أجهزة أخرى بنفس المآخذ الرئيسي للقدرة.
- لاتشغل بيدين مبللة.
- لاتقم بثني سلك التزود بالقدرة بشكل زائد.
- لاتشغل أو توقف الوحدة بواسطة ادخال أو سحب قابس القدرة.



تحذير 																
مزود الطاقة																
في حالة حصول ضرر لسلك تزويد الطاقة الكهربائية. يجب تبديل السلك من قبل الصانع أو من قبل مركز وكيل الصيانة المختص أو من قبل شخص مؤهل. وذلك لتجنب المخاطر.																
تؤكد على ضرورة نصب الوحدة مع أرضي لقاطع دائرة التسرب (ELCB) أو أداة لقطع التيار المتبقي (RCD) لتفادي حدوث صدمة كهربائية أو اندلاع النار.																
لمنع السخونة الزائدة، أو اندلاع النار أو الصدمة الكهربائية.																
<ul style="list-style-type: none"> <li>ادخل قابس القدرة بشكل صحيح.</li> <li>يجب مسح الغبار المتجمع على قابس القدرة بقطعة قماش جافة وبشكل دوري.</li> </ul>																
<p>اوقف تشغيل المنتج عند حدوث أمور غير عادية/ قصور في الأداء وافصل قابس القدرة أو اوقف تشغيل مفتاح القدرة والقاطع.</p> <p>(خطر الدخان/حريق/صدمة كهربائية)</p> <p>أمثلة على الأمور غير العادية/قصور في الأداء</p> <ul style="list-style-type: none"> <li>تسقط ELCB في فترات متكررة.</li> <li>شم رائحة حريق.</li> <li>ظهور ضوضاء غير عادية أو اهتزاز الوحدة.</li> <li>تسرب الماء من الوحدة الداخلية.</li> <li>يصبح سلك القدرة القابس حاراً بشكل غير عادي.</li> <li>لا يمكن التحكم بسرعة المروحة.</li> <li>تتوقف الوحدة عن الدوران فوراً حتى لو تم تشغيلها.</li> <li>لا تتوقف المروحة على الرغم من إيقاف التشغيل.</li> <li>اتصل فوراً بوكيلك المحلي للصيانة/التصليح.</li> </ul>																
<p>يجب تبديل أو تركيب قوابس الطاقة الكهربائية فقط من قبل أشخاص مرخصين/مختصين.</p> <p>الأسلاك الموجودة داخل سلك الطاقة الكهربائية الرئيسي ملونة حسب الرمز التالي:</p> <table border="1"> <thead> <tr> <th>اللون</th> <th>الاسلاك (GB قياسي)</th> <th>الاطراف</th> </tr> </thead> <tbody> <tr> <td>أحمر</td> <td>الاسلاك حي</td> <td>أحمر</td> </tr> <tr> <td>أسود</td> <td>بني</td> <td>L</td> </tr> <tr> <td>أزرق</td> <td>متعادل</td> <td>N</td> </tr> <tr> <td>أخضر/أصفر</td> <td>أرضي</td> <td>E</td> </tr> </tbody> </table>	اللون	الاسلاك (GB قياسي)	الاطراف	أحمر	الاسلاك حي	أحمر	أسود	بني	L	أزرق	متعادل	N	أخضر/أصفر	أرضي	E	
اللون	الاسلاك (GB قياسي)	الاطراف														
أحمر	الاسلاك حي	أحمر														
أسود	بني	L														
أزرق	متعادل	N														
أخضر/أصفر	أرضي	E														
قد يختلف لون الأسلاك حسب معايير شفرة الأسلاك في البلد.																
يجب تأريض هذا الجهاز لتفادي حدوث صدمة كهربائية أو اندلاع النار.																
<p>يمكن تفادي الصدمة الكهربائية بواسطة قطع التزود بالقدرة الكهربائية وفصلها عند:</p> <ul style="list-style-type: none"> <li>- القيام بأعمال التنظيف أو الصيانة.</li> <li>- عدم الاستخدام لفترة طويلة من الزمن.</li> <li>- حدوث نوبات برق شديدة.</li> </ul>	 															

تنبيه 	
الوحدة الداخلية والوحدة الخارجية	
لا تغسل الوحدة الداخلية بالماء، أو البنزين، أو الثنر، أو مسحوق الصقل لتفادي تلف أو تآكل الوحدة.	
لا تستخدم في حفظ المعدات الدقيقة، أو الأطعمة، أو الحيوانات، أو النباتات، أو الأعمال الفنية أو المواد الأخرى. لأن هذا قد يؤدي إلى تدهور الجودة... الخ.	
لا تستخدم أجهزة احتراق أمام مجرى انسياب الهواء لتجنب انتشار النار.	
لا تعرّض النباتات أو الحيوانات الأليفة إلى تيار الهواء المباشر لتفادي الاصابات... الخ.	
لا تلمس الزعنفة الأليوم الحادة فالاجزاء الحادة تسبب جرحوا.	
لا تشغل ON الوحدة الداخلية عند تشميع الارضية. بعد التشميع، قم بتهوئة الغرفة جيداً قبل تشغيل الوحدة.	
لا توجد الوحدة في المناطق التي تكثر فيها الزيوت أو الدخان لتفادي تلف الوحدة.	
لا تقم بتفكيك الوحدة بغرض التنظيف لتفادي الاصابة.	
لا تقف على مقعد غير ثابت عند تنظيف الوحدة لتفادي الاصابة.	
لا تضع أنية الزهور أو حاوية الماء على الوحدة. قد يدخل الماء إلى الوحدة ويحلل المادة العازلة. مما يؤدي إلى حدوث الصدمة الكهربائية.	
لا تفتح النافذة أو الباب لمدة طويلة من الزمن أثناء تشغيل وضع التبريد/الجاف/COOL/DRY.	
تأكد من توصيل أنبوب التصريف بشكل صحيح وتأكد من خلوص مخرج التصريف للزراب. أو الحاويات أو لا يكون مغموراً في الماء لتفادي تسرب الماء.	
قم بتهوئة الغرفة بشكل منتظم بعد الفترات الطويلة من الاستخدام أو عند استخدامها مع الأجهزة القابلة للاحتراق.	
بعد الاستخدام لفترة طويلة من الزمن، تأكد من عدم تلف ريف التركيب لتفادي سقوط الوحدة.	
وحدة التحكم عن بعد	
لا تستعمل بطاريات قابلة لإعادة الشحن (Ni-Cd). قد تؤدي إلى تلف وحدة التحكم عن بعد.	
لتفادي حدوث قصور في الأداء أو تلف موجه التحكم عن بعد:	
<ul style="list-style-type: none"> <li>• انزع البطاريات في حالة عدم استعمال وحدة التحكم عن بعد لمدة زمنية طويلة.</li> <li>• يجب تركيب بطاريات جديدة من نفس النوعية باتباع اتجاه الأقطاب المبين.</li> </ul>	
مزود الطاقة	
لا تفصل القابس بسحب السلك لتفادي حدوث الصدمة الكهربائية.	

## وحدة التحكم عن بعد

اضغط زر وحدة التحكم عن بعد

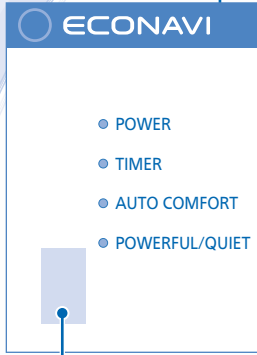

- المؤشر (اخضر)
- (اخضر)
- (برتقالي)
- (اخضر)
- (برتقالي)
- اخضر

مستقبل وحدة التحكم عن بعد

شاشة عرض وحدة التحكم عن بعد

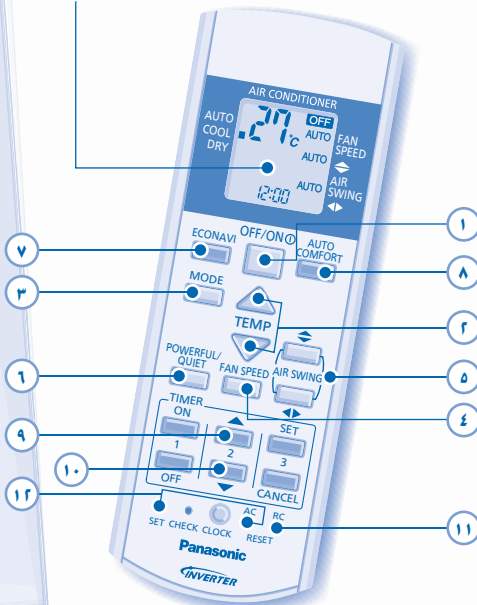

### 1 لتشغيل أو إيقاف تشغيل الوحدة

• أثناء استعمال وحدة التحكم عن بعد. يرجى الانتباه الى اشارة OFF الموجودة على شاشة عرض وحدة التحكم عن بعد لتفادي تشغيل/إيقاف الوحدة بشكل خاطئ.

### 2 لضبط درجة الحرارة

• مدى الاختيار: ١٦ درجة مئوية - ٣٠ درجة مئوية.  
• تشغيل الوحدة ضمن درجة الحرارة الموصى بها قد يحرض وضع الاقتصاد بالطاقة.  
• الوضع البارد: ٢١ - ٢٨ درجة مئوية.  
• الوضع الجاف: ١ - ٢ درجة أقل من درجة حرارة الغرفة.

### 3 لاختيار وضع التشغيل

**الوضع الآلي - لأجل راحتك**  
• أثناء اختيار وضع التشغيل سوف يومض مؤشر القدرة.  
• تختار الوحدة وضع التشغيل أثناء بدء التشغيل وفقاً الى تهيئة درجة الحرارة ودرجة حرارة الغرفة.  
**الوضع البارد - للاستمتاع بهواء بارد**  
• استخدم الستائر من أجل حجب أشعة الشمس والحرارة الخارجية من أجل تقليل الاستهلاك من القدرة أثناء وضع التبريد.

**الوضع الجاف - لتجفيف الجو**  
• تستغل المروحة الداخلية بسرعة بطيئة لكي تعطيك عملية تبريد لطيفة جداً.

### 4 لاختيار سرعة المروحة (٥ اختيارات)



• لوضع AUTO، يتم ضبط سرعة المروحة الداخلية تلقائياً وفقاً لوضع التشغيل.

### 5 لضبط اتجاه انسياب الهواء (٥ اختيارات)

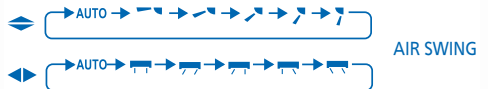

• يحافظ على تهوية الغرفة.  
• في وضع COOL/DRY، إذا تم ضبط AUTO، سوف يتأرجح شق دوران الهواء نحو اليسار/اليمين و نحو الأعلى/الأسفل تلقائياً.

### 6 للتحويل بين وضع الهاديء POWERFUL والقوي QUIET



**POWERFUL**  
• للوصول الى درجة الحرارة بسرعة.  
• سوف تتوقف هذه العملية بعد ١٥ دقيقة تلقائياً.

**QUIET**  
• للتمتع بالتشغيل الهاديء  
• تقلل هذه العملية من ضوضاء انسياب الهواء.

## مراقبة النشاط البشري والفعالية من أجل توفير الطاقة والراحة

A V

ECONAVI للحصول على أقصى وضع ECONAVI لتوفير الطاقة

AUTO COMFORT للراحة القصوى

لا يوجد ضبط	عادي	منخفض	عالي	حركة ومصدر الحرارة
2+ درجة مئوية		1+ درجة مئوية		وضع التبريد/الجاف ضبط درجة الحرارة
≥ مريحة متوسطة		1+ درجة مئوية نقطة 1+ نقطة 1+ نقطة 1+		ضبط سرعة المروحة

- للـ 15 دقيقة الأولى أو إلى أن يتم الوصول إلى درجة الحرارة المضيوبة.
- قد لا يستطيع مستشعر الفعالية البشرية تحديد الأجسام المتحركة لمسافة تزيد عن 7 أمتار أو أقل من زاوية التحديد.
- تتأثر حساسية مستشعر الفعالية البشرية بموقع الوحدة الداخلية. سرعة الحركة. مدى درجة الحرارة... الخ.
- ربما متحسس النشاط البشري:
- بالخطأ يكتشف جسم ذو مصدر حراري و حركة مشابهة لحركة الإنسان، مثل حيوانات الأليفة أو غيرها كما حركة الإنسان.
- بالخطأ يكتشف حركة و جسم ذو مصدر غير حراري اذا كان الشخص بلاحركة لفترة معينة من الوقت.

9 اضغط واحتفظ به مضغوطاً لمدة تزيد عن 5 ثواني من أجل اخفات سبطوح مؤشر الوحدة أو لاستعادة السطوح.

10 اضغط واحتفظ به مضغوطاً لمدة 10 ثواني تقريباً لعرض تهيئة درجة الحرارة بالدرجة المنوية أو الفهرنهايتية.

11 اضغط لاستعادة التهيئة المبدئية لوحدة التحكم عن بعد.

12 لا يُستعمل في عمليات التشغيل العادية.

## ضبط المؤقت

- يتوفر مؤقتين اثنين للتشغيل ON والاييقاف OFF لتشغيل ON أو إيقاف OFF الوحدة في اوقات مختلفة ومضبوطة مسبقاً.
- أكمل الاجراءات أثناء لضبط كل مؤقت:

TIMER

SET

الكد الضبط

2

الضبط الوقت المطلوب

ON

1

OFF

اختر مؤقت التشغيل ON أو الايقاف OFF المطلوب

- مثال على التطبيق في غرفة المعيشة:  
الصباح: 1 ON عند 07:00 (الاستيقاظ)  
1 OFF عند 08:00 (خارج المنزل للعمل)  
المساء: 2 ON عند 17:00 (الرجوع الى المنزل)  
2 OFF عند 22:00 (النوم)
- لالغاء مؤقت التشغيل ON أو الايقاف OFF، اضغط  أو  لاختيار 1 أو 2 على التوالي ثم اضغط .
- اذا تم الغاء المؤقت يدوياً أو حدث انقطاع بالتيار بمقدورك استعادة المؤقت مرةً أخرى بواسطة ضغط  أو  على التوالي ثم اضغط .
- سوف يتم عرض المؤقت القادم ويتم تنشيطه بالتسلسل.
- عند ضبط مؤقت التشغيل ON، قد تشتغل الوحدة مبكراً (لغاية 15 دقيقة) قبل الوقت المضبوط فعلياً للحصول على درجة الحرارة المرغوبة في الوقت المحدد.
- يعتمد تشغيل المؤقت على ضبط الساعة في وحدة التحكم عن بعد وتكرار الضبط يومياً. بخصوص تهيئة الساعة، يرجى الرجوع الى خضير وحدة التحكم عن بعد على الغلاف الخلفي.

## ملاحظات

ECONAVI , AUTO COMFORT , POWERFUL/QUIET

- يمكن التنشيط في جميع الأوضاع ويمكن الغاءها بواسطة ضغط الزر الخاص بها مرة أخرى.

ECONAVI , AUTO COMFORT , POWERFUL/QUIET

- لا يمكن اختيارها في الوقت نفسه.



• اوقف مصدر التزود بالتيار وافصله قبل التنظيف.  
• لاتلمس زعنفة الالنيوم، لأن الجزء الحاد قد يسبب جروح.

تنبيه

### تعليمات التنظيف

- لا تستعمل البنزين او الثنر او مساحيق الجلي.
- استعمل صابون فقط (PH7 ≈) او منظف منزلي متعادل.
- لا تستعمل ماء بدرجة حرارة اكثر من ٤٠ درجة مئوية.

### تلمحة مفيدة

- لضمان افضل اداء للوحدة، يجب اجراء صيانة التنظيف على فترات منتظمة. قد تسبب الوحدة الوسخة حدوث قصور في الاداء وسوف ترى رمز الخطأ "H99". يرجى استشارة الوكيل المرخص.

### متحسس النشاط البشري

- لاتضرب المستشعر أو تضغط عليه بقوة أو تلمسه بمادة حادة. لأن هذا قد يؤدي إلى التلف والقصور في الاداء.
- لاتضع أشياء كبيرة بالقرب من المستشعر وضع وحدات الحرارة أو أجهزة ازالة الرطوبة بعيداً عن منطقة خديد المستشعر. لأن هذا يؤدي إلى عطل المستشعر.

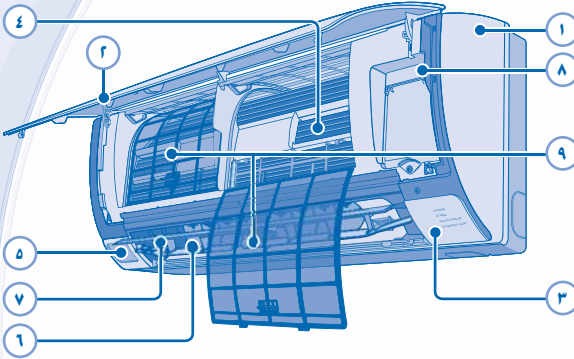

### ١ الوحدة الداخلية

- امسح الوحدة بلطافة بقطعة قماش ناعمة وجافة.

### ٢ اللوحة الأمامية

- نزع اللوحة الأمامية
- ارفع واسحب لنزع اللوحة الأمامية.
- اغسلها بنعومة وجففها.

### إغلاق اللوحة الأمامية

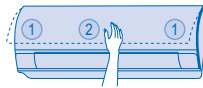

- ① اضغط نهايتي اللوحة الامامية للاسفل لغلاقها.
- ② اضغط من منتصف اللوحة الامامية لإحكام الغلق.

### ٣ مستقبل موجة التحكم عن بعد

### ٤ زعنفة الالنيوم

### ٥ متحسس النشاط البشري

### ٦ شق دوران الهواء بالأجاء الأفقي

- لاتضبط بواسطة اليد.

### ٧ شق دوران الهواء بالأجاء العمودي

- لاتضبط بواسطة اليد.

### ٨ زر الايقاف/التشغيل التلقائي ON/OFF

- يُستعمل عند فقدان وحدة التحكم عن بعد أو حدوث قصور في الاداء.

الوضع	العمل
اوتوماتيكي	اضغط مرة واحدة.
تبريد	اضغط واحتفظ به مضغوطاً حتى تسمع صوت بيب واحد. ثم اطلقه.
	اضغط الزر لايقاف التشغيل.

### ٩ مرشحات الهواء

- يجب تنظيف مرشح الهواء مرة كل اسبوعين.
- اغسل/اشطف المرشح بالماء بنعومة لتفادي تلف سطح المرشح.
- ضع المرشحات تحت الظل لكي تجف بشكل كامل بعيداً عن النار أو أشعة الشمس المباشرة.
- غير المرشحات المتضررة.



لا تشير الأعراض التالية الى حدوث قصور في الاداء.

السبب
• تأثير التكاثف بسبب عملية التبريد.
• تدفق مادة التبريد في داخل الوحدة.
• قد تكون هذه بسبب رائحة الرطوبة التي تنبعث من الجدار، أو السجادة، أو الأثاث أو الملابس.
• يساعد ذلك على ازالة الروائح من الجو المحيط.
• التأخير هو حماية لضغط الوحدة.
• يحدث التكاثف او التبخر على الانابيب.
• يتكرر تهينة المؤقت بصورة يومية بعد ان يتم ضبطه.
• هذه خطوة أساسية من أجل التحضير للتشغيل عند ضبط مؤقت التشغيل ON.
• تؤدي التغيرات في درجة الحرارة الى تمدد/تقلص الوحدة.

الأعراض
يخرج ضباب من الوحدة الداخلية.
صوت جريان ماء أثناء التشغيل.
تحتوي الغرفة على رائحة غريبة.
تتوقف احياناً المروحة الداخلية أثناء ضبط سرعة المروحة الأوتوماتيكية.
يتأخر التشغيل عدة دقائق بعد اعادة بدء التشغيل.
يخرج ماء/بخار من الوحدة الخارجية.
يشتغل مؤشر TIMER دائماً.
يومض مؤشر POWER قبل تشغيل الوحدة.
صوت فرقعة أثناء التشغيل.

افحص مايلي قبل الاتصال بالصيانة.

الفحص
• اضبط درجة الحرارة بشكل صحيح.
• اغلق جميع الأبواب والنوافذ.
• غيّر أو استبدل المرشحات.
• ازل أية عوائق موجودة في فتحات مدخل ومخرج الهواء.
• حَقِّق فيما إذا تم تركيب الوحدة بشكل مائل.
• اغلق اللوحة الأمامية بشكل صحيح.
• ادخل البطاريات بشكل صحيح.
• استبدل البطاريات الضعيفة.
• افحص فيما اذا تم تسبب قاطع الدائرة الكهربائية.
• حَقِّق فيما اذا تم ضبط المؤقتات.
• تأكد من عدم اعاقه المستقبل.
• بعض مصابيح الفلورونست (النيون) قد تتدخل في عملية مرسل الإشارة يرجى استشارة الوكيل المعتمد.

الأعراض
لا يعمل التبريد بشكل فعال.
ضجيج أثناء التشغيل.
لا تشتغل وحدة التحكم عن بعد.
(شاشة العرض معتمدة أو إشارة الارسل ضعيفة).
لا تشتغل الوحدة.
لا تتمكن الوحدة من استلام الإشارة من وحدة التحكم عن بعد.

تتوقف الوحدة ويومض مؤشر TIMER.

استخدم موجه التحكم عن بعد لاستعادة رمز الخطأ.

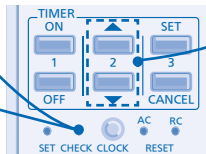

٢ استمر بالضغط حتى تسمع صوت بيب، ثم قم بتدوين رمز الخطأ.

١ اضغط لمدة ٥ دقائق.

٣ اضغط لمدة ٥ دقائق لإيقاف الفحص.

٤ اطقاً الوحدة واعرض رمز الخطأ على الوكيل المعتمد.

#### ملاحظة:

- لاختفاء معبنة، قد يتم استئناف تشغيل الوحدة بتشغيل محدد مع ٤ نغمات بيب أثناء بدء التشغيل.

للحفص الموسمي بعد فترة طويلة من عدم الاستخدام

- افحص بطاريات وحدة التحكم عن بعد.
- لاتوجد عوائق أمام فتحات مدخل ومخرج الهواء.
- استخدم زر فتح / غلق لاختيار عمل التبريد . بعد ١٥ دقيقة من العمل من المعتاد ان الفرق في درجة الحرارة بين فتحة هواء الداخل وفتحة الهواء الخارج هي في تبريد ٨م. التبريد:  $\leq 8$  درجة مئوية

في حالة عدم الاستخدام لفترة طويلة من الزمن

- اوقف مصدر التزود بالقدرة وافصله.
- اخرج بطاريات وحدة التحكم عن بعد.

الاعطال التي لايمكن اصلاحها من قبلك

- اطفئ مصدر القدرة الكهربائية وانزع القابض يرجى استشارة الوكيل المعتمد في الظروف التالية:
- ضجيج غير طبيعي اثناء التشغيل.
- دخول ماء/اجسام غريبة داخل وحدة التحكم عن بعد.
- تسرب ماء من الوحدة الداخلية.
- حدوث قطع متكرر لقاطع الدائرة الكهربائية.
- سلك الطاقة الكهربائية يصبح ساخنا بصورة غير طبيعية.
- المفاتيح أو الازرار لاتعمل بصورة صحيحة.

راجع المعلومات حول جمع المعدات القديمة والبطاريات المستعملة وحول كيفية التخلص منها

لاحظ رمز البطارية (مثال الرمزين الآخرين):  
ان هذا الرمز قد يستعمل مع رمز كيميائي او في هذه الحالة فانه ينطبق مع متطلبات الامر الاداري حول المواد الكيماوية الداخلة.



Pb

[معلومات عن التخلص في البلدان الاخرى خارج الاتحاد الأوروبي]  
ان هذه الرموز تستعمل في الاتحاد الاوربي. اذا رغبت من التخلص من هذه المواد يرجى الاتصال بالسلطات المحلية او الوكيل واسأل عن الطريقة الصحية للتخلص منها.



A series of horizontal dotted lines for writing, spanning the width of the page and curving towards the right edge.

# SAFETY PRECAUTIONS

To prevent personal injury, injury to others, or property damage, please comply with the following. Incorrect operation due to failure to follow instructions below may cause harm or damage, the seriousness of which is classified as below:



WARNING

This sign warns of death or serious injury.



CAUTION

This sign warns of injury or damage to property.

The instructions to be followed are classified by the following symbols:



This symbol denotes an action that is PROHIBITED.



These symbols denote an actions that is COMPULSORY.

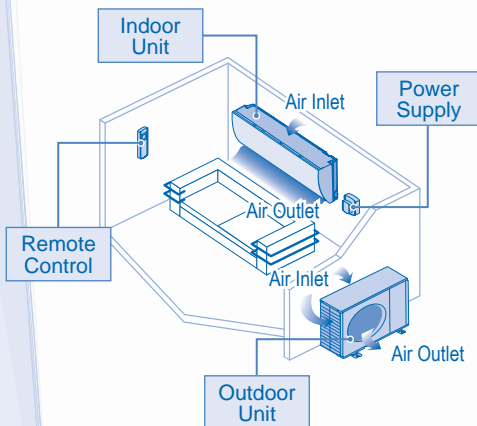

WARNING

## INDOOR UNIT AND OUTDOOR UNIT



This appliance is not intended for use by persons (including children) with reduced physical, sensory or mental capabilities, or lack of experience and knowledge, unless they have been given supervision or instruction concerning use of the appliance by a person responsible for their safety. Children should be supervised to ensure that they do not play with the appliance.

Please consult authorized dealer or specialist to clean the internal parts, repair, install, remove and reinstall the unit. Improper installation and handling will cause leakage, electric shock or fire.

Confirm to authorized dealer or specialist on usage of specified refrigerant type. Using of refrigerant other than the specified type may cause product damage, burst and injury etc.



Do not install the unit in a potentially explosive or flammable atmosphere. Failure to do so could result in fire.

Do not insert your fingers or other objects into the air conditioner indoor or outdoor unit, rotating parts may cause injury.



Do not touch the outdoor unit during lightning, it may cause electric shock.

Do not expose yourself directly to cold air for a long period to avoid excess cooling.

Do not sit or step on the unit, you may fall down accidentally.



## REMOTE CONTROL



Do not allow infants and small children to play with the remote control to prevent them from accidentally swallowing the batteries.

## POWER SUPPLY



Do not use a modified cord, joint cord, extension cord or unspecified cord to prevent overheating and fire.



To prevent overheating, fire or electric shock:

- Do not share the same power outlet with other equipment.
- Do not operate with wet hands.
- Do not over bend the power supply cord.
- Do not operate or stop the unit by inserting or pulling out the power plug.



WARNING

### POWER SUPPLY



If the supply cord is damaged, it must be replaced by the manufacturer, its service agent or similarly qualified persons in order to avoid a hazard.

It is strongly recommended to be installed with Earth Leakage Circuit Breaker (ELCB) or Residual Current Device (RCD) to prevent electric shock or fire.

To prevent overheating, fire or electric shock:

- Insert the power plug properly.
- Dust on the power plug should be periodically wiped with a dry cloth.

Stop using the product if any abnormality/failure occurs and disconnect the power plug or turn off the power switch and breaker.

(Risk of smoke/fire/electric shock)

Examples of abnormality/failure

- The ELCB trips frequently.
- Burning smell is observed.
- Abnormal noise or vibration of the unit is observed.
- Water leaks from the indoor unit.
- Power cord or plug becomes abnormally hot.
- Fan speed cannot be controlled.
- The unit stops running immediately even if it is switched on for operation.
- The fan does not stop even if the operation is stopped.

Contact your local dealer immediately for maintenance/repair.

Replacement or installation of power plugs shall be performed by authorized/qualified personnel only. The wires in this mains lead are coloured in accordance with the following code:

Terminals	wires	colours (GB Standard)
L	Red	live brown
N	Black	neutral blue
E	Green/Yellow	earth green-yellow

Wiring colour may vary depending on a country wiring code's standard.



This equipment must be earthed to prevent electrical shock or fire.



Prevent electric shock by switching off the power supply and unplug when:

- Before cleaning or servicing.
- Extended non-use.
- Abnormally strong lightning activity.



CAUTION

### INDOOR UNIT AND OUTDOOR UNIT



Do not wash the indoor unit with water, benzene, thinner or scouring powder to avoid damage or corrosion at the unit.

Do not use for preservation of precise equipment, food, animals, plants, artwork or other objects. This may cause quality deterioration, etc.

Do not use any combustible equipment in front of the airflow outlet to avoid fire propagation.

Do not expose plants or pet directly to airflow to avoid injury, etc.

Do not touch the sharp aluminium fin, sharp parts may cause injury.



Do not switch ON the indoor unit when waxing the floor. After waxing, aerate the room properly before operating the unit.

Do not install the unit in oily and smoky areas to prevent damage to the unit.

Do not dismantle the unit for cleaning purpose to avoid injury.

Do not step onto an unstable bench when cleaning the unit to avoid injury.

Do not place a vase or water container on the unit. Water may enter the unit and degrade the insulation. This may cause an electric shock.

Do not open window or door for long time during COOL/DRY mode operation.



Ensure drainage pipe is connected properly and keep drainage outlet clear of gutters, containers or does not immersed in water to prevent water leakage.

After a long period of use or use with any combustible equipment, aerate the room regularly.

After a long period of use, make sure the installation rack does not deteriorate to prevent the unit from falling down.

### REMOTE CONTROL



Do not use rechargeable (Ni-Cd) batteries. It may damage the remote control.



To prevent malfunction or damage of the remote control:

- Remove the batteries if the unit is not going to be used for a long period of time.
- New batteries of the same type must be inserted following the polarity stated.

### POWER SUPPLY



Do not pull the cord to disconnect the plug to prevent electric shock.

# REMOTE CONTROL

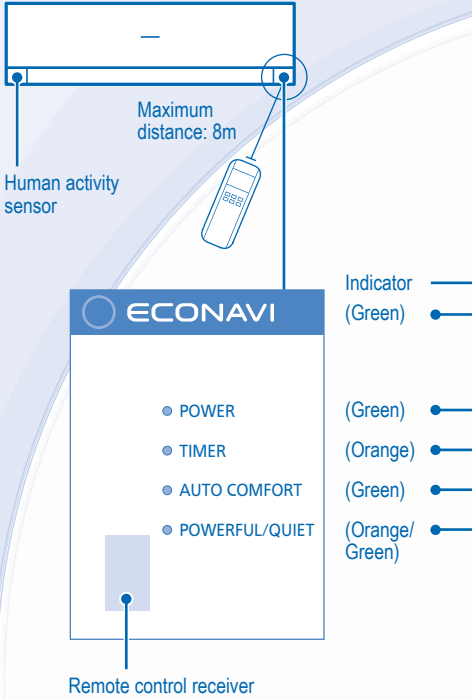

## Remote Control display

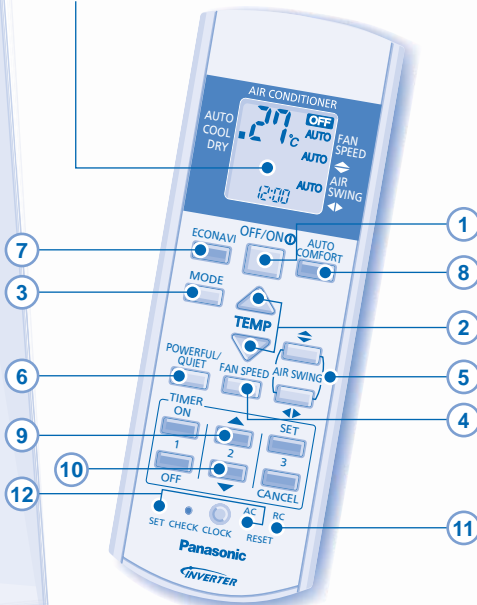

## Press the remote control's button

### 1 TO TURN ON OR OFF THE UNIT

- Please be aware of the OFF indication on the remote control display to prevent the unit from starting/stopping improperly.

### 2 TO SET TEMPERATURE

- Selection range: 16°C ~ 30°C.
- Operating the unit within the recommended temperature could induce energy saving.  
COOL mode : 26°C ~ 28°C.  
DRY mode : 1°C ~ 2°C lower than room temperature.

### 3 TO SELECT OPERATION MODE

#### AUTO mode - For your convenience

- During operation mode selection the power indicator blinks.
- Unit selects operation mode during startup according to temperature setting and room temperature.

#### COOL mode - To enjoy cool air

- Use curtains to screen off sunlight and outdoor heat to reduce power consumption during cool mode.

#### DRY mode - To dehumidify the environment

- Unit operates at low fan speed to give a gentle cooling operation.

### 4 TO SELECT FAN SPEED (5 OPTIONS)



- For AUTO, the indoor fan speed is automatically adjusted according to the operation mode.

### 5 TO ADJUST AIRFLOW DIRECTION (5 OPTIONS)

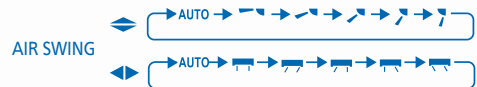

- Keeps the room ventilated.
- In COOL/DRY mode, if AUTO is set, the louver swing left/right and up/down automatically.

### 6 TO SWITCH BETWEEN POWERFUL & QUIET



- POWERFUL** TO REACH TEMPERATURE QUICKLY
  - This operation will stop automatically after 15 minutes.
- QUIET** TO ENJOY QUIET OPERATION
  - This operation reduces airflow noises.

**7 8** TO MONITOR HUMAN PRESENCE & ACTIVITY FOR ENERGY SAVING & COMFORT

ECONAVI — To optimize energy saving  ECONAVI

AUTO COMFORT ----- To maximize comfort  AUTO COMFORT

Heat Source & Movement	Low	High	Normal	None
COOL/DRY Mode Set Temperature	+1°C			+2°C
Set Fan Speed	+1 tap*	-1°C		≤ Medium Fan

\* For first 15 minutes or until set temperature is reached.

- The human activity sensor may not detect moving objects further than 7m away or beyond detection angle.
- The human activity sensor sensitivity is influenced by indoor unit location, movement speed, temperature range, etc.
- The human activity sensor may:
  - Mistakenly detects an object with heat source & movement similar to human, such as pets, etc. as human being.
  - Mistakenly detects as non-heat source & movement if a person stays motionless for certain period of time.

**9** Press and hold for 5 seconds to dim or restore the unit's indicator brightness.

**10** Press and hold for approximately 10 seconds to show temperature setting in °C or °F.





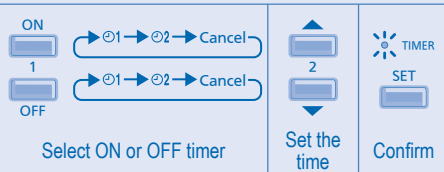

**11** Press to restore the remote control's default setting.

**12** Not used in normal operations.

TO SET THE TIMER

- 2 sets of ON and OFF timers are available to turn ON or OFF the unit at different preset time.
- Complete below procedures to set each timer:



- Example of application at living room:
  - Morning: ON ① at 07:00 (Wake up)
  - OFF ① at 08:00 (Out for work)
  - Evening: ON ② at 17:00 (Back home)
  - OFF ② at 22:00 (Sleep)
- To cancel ON or OFF timer, press  or  to select respective ① or ② then press .
- If timer is cancelled manually or due to power failure, you can restore the timer again by pressing  or  to select respective ① or ② then press .
- Upcoming timer will be displayed and will be activated in sequence.
- When ON Timer is set, the unit may start earlier (up to 15 minutes) before the actual set time in order to achieve the desired temperature on time.
- Timer operation is based on the clock set in the remote control and repeats daily once set. For clock setting, please refer to Remote Control Preparation on the back cover.

NOTES



- Can be activated in all modes and can be cancelled by pressing the respective button again.



- Cannot be selected at the same time.

# INDOOR UNIT



## CAUTION

- Switch off the power supply and unplug before cleaning.
- Do not touch the aluminium fin, sharp parts may cause injury.

## CLEANING INSTRUCTIONS

- Do not use benzene, thinner or scouring powder.
- Use only soap (pH7) or neutral household detergent.
- Do not use water hotter than 40°C.

## HINT

- To ensure optimal performance of the unit, cleaning maintenance has to be carried out at regular intervals. Dirty unit may cause malfunction and you may see error code "H99". Please consult authorized dealer.

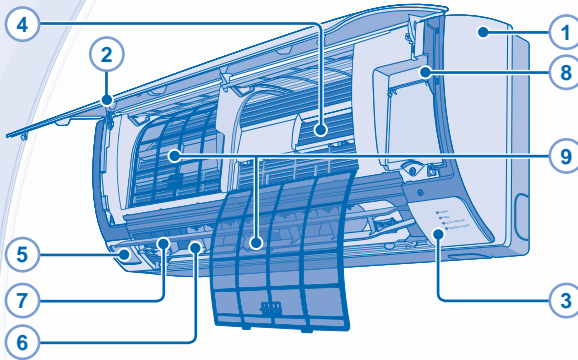

## 5 HUMAN ACTIVITY SENSOR

- Do not hit or violently press the sensor or poke it with a sharp object. This can lead to damage and malfunction.
- Do not place large objects near the sensor and keep away heating units or humidifiers from the sensor's detection area. This may lead to sensor malfunction.

## 1 INDOOR UNIT

- Wipe the unit gently with a soft, dry cloth.

## 2 FRONT PANEL

### Remove Front Panel

- Raise and pull to remove the front panel.
- Wash gently and dry.

### Close Front Panel



- 1 Press down both ends of the front panel to close it.
- 2 Press at center of the front panel to close it securely.

## 3 REMOTE CONTROL RECEIVER

## 4 ALUMINIUM FIN

## 5 HUMAN ACTIVITY SENSOR

## 6 HORIZONTAL AIRFLOW DIRECTION LOUVER

- Do not adjust by hand.

## 7 VERTICAL AIRFLOW DIRECTION LOUVER

- Do not adjust by hand.

## 8 AUTO OFF/ON BUTTON

- Use when remote control is misplaced or a malfunction occurs.

Action	Mode
Press once.	Auto
Press and hold until 1 beep is heard, then release.	Cooling
Press the button to turn off.	

## 9 AIR FILTERS

- Air filter cleaning is required every two weeks.
- Wash/rinse the filters gently with water to avoid damage to the filter surface.
- Dry the filters thoroughly under shade, away from fire or direct sunlight.
- Replace any damaged filters.



# TROUBLESHOOTING

The following symptoms do not indicate malfunction.

SYMPTOM	CAUSE
Mist emerges from indoor unit.	▶ • Condensation effect due to cooling process.
Water flowing sound during operation.	▶ • Refrigerant flow inside the unit.
The room has a peculiar odor.	▶ • This may be due to damp smell emitted by the wall, carpet, furniture or clothing. ▶ • This helps to remove the surrounding odours.
Indoor fan stops occasionally during automatic fan speed setting.	▶ • The delay is a protection to the unit's compressor.
Operation is delayed a few minutes after restarting.	▶ • Condensation or evaporation occurs on pipes.
Outdoor unit emits water/steam.	▶ • The timer setting repeats daily once set.
TIMER indicator is always on.	▶ • This is a preliminary step in preparation for the operation when the ON timer has been set.
POWER indicator blinks before the unit is switched on.	▶ • Changes of temperature caused the expansion/contraction of the unit.
Cracking sound during operation.	

Check the following before calling for servicing.

SYMPTOM	CHECK
Cooling operation is not working efficiently.	▶ • Set the temperature correctly. ▶ • Close all doors and windows. ▶ • Clean or replace the filters. ▶ • Clear any obstruction at the air inlet and air outlet vents.
Noisy during operation.	▶ • Check if the unit has been installed at an incline. ▶ • Close the front panel properly.
Remote control does not work. (Display is dim or transmission signal is weak.)	▶ • Insert the batteries correctly. ▶ • Replace weak batteries.
The unit does not work.	▶ • Check if the circuit breaker is tripped. ▶ • Check if timers have been set.
The unit does not receive the signal from the remote control.	▶ • Make sure the receiver is not obstructed. ▶ • Certain fluorescent lights may interfere with signal transmitter. Please consult authorized dealer.

The unit stops and the TIMER indicator blinks.

Use remote control to retrieve error code.

- 1 Press for 5 seconds.
- 2 Press until you hear beep sound, then write down the error code.
- 3 Press for 5 seconds to quit checking.
- 4 Turn the unit off and reveal the error code to authorized dealer.

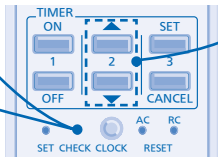

**Note:**

- For certain errors, you may restart the unit for limited operation with 4 beeps when operation starts.

# INFORMATION

## FOR SEASONAL INSPECTION AFTER EXTENDED NON-USE

- Checking of remote control batteries.
- No obstruction at air inlet and air outlet vents.
- Use Auto OFF/ON button to select Cooling operation. After 15 minutes of operation, it is normal to have the following temperature difference between air inlet and air outlet vents:  
Cooling:  $\geq 8^{\circ}\text{C}$

## FOR EXTENDED NON-USE

- Turn off the power supply and unplug.
- Remove the remote control batteries.

## NON SERVICEABLE CRITERIAS

TURN OFF POWER SUPPLY AND UNPLUG then please consult authorized dealer under the following conditions:

- Abnormal noise during operation.
- Water/foreign particles have entered the remote control.
- Water leaks from Indoor unit.
- Circuit breaker switches off frequently.
- Power cord becomes unnaturally warm.
- Switches or buttons are not functioning properly.

## Information for Users on Collection and Disposal of Old Equipment and used Batteries



### [Information on Disposal in other Countries outside the European Union]

These symbols are only valid in the European Union. If you wish to discard these items, please contact your local authorities or dealer and ask for the correct method of disposal.



Note for the battery symbol (bottom two symbol examples):



Pb

This symbol might be used in combination with a chemical symbol. In this case it complies with the requirement set by the Directive for the chemical involved.

# MEMO

A series of horizontal dotted lines for writing, spanning the width of the page.

# دليل سريع/QUICK GUIDE

## Remote Control Preparation • تحضير وحدة التحكم عن بعد

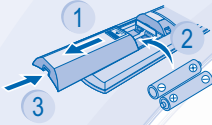

- 1 اسحب • Pull out
- 2 ادخل بطاريات AAA أو R03 (يمكن استخدامها لمدة سنة واحدة) • Insert AAA or R03 batteries (can be used ~ 1 year)
- 3 اغلق الغطاء • Close the cover
- 4 اضغط CLOCK • Press CLOCK
- 5 اضبط الوقت • Set time
- 6 تأكد • Confirm

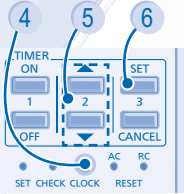

# 1

## MODE



اختيار الوضع المرغوب.  
Select the desired mode.

# 2

## OFF/ON

بدء/إيقاف التشغيل.  
Start/stop the operation.

# 3

## TEMP

اختيار درجة الحرارة المرغوبة.  
Select the desired temperature.

