

Panasonic®

Operating Instructions

إرشادات العميل / دستور العمل

Vacuum Cleaner

مكنسة كهربائية / جاروبرقي

Model No.

طراز رقم / رقم الطراز

MC-YL699K



Thank you for your purchase of this product. Before use, please read this instruction manual completely in order to use this product properly and ensure its lasting operation. After reading this manual store it safely.

شكرا لشرايك هذا المنتج. يرجى قراءة دليل التشغيل هذا بأكمله قبل استخدام المكنسة الكهربائية لغرض استخدامها بصورة صحيحة وضمان دوام اشتغالها.

به خاطر خریدتان از ما بسیار متشكریم. قبل از استفاده از این وسیله راهنما را به دقت مطالعه نموده تا به نحو صحیحی از آن بهره بگیرید. بعد از مطالعه بخوبی آنرا نگهداری نمایید.

TABLE OF CONTENTS / فهرست مطالب / جدول المحتويات

صفحة / الصفحة / Page	صفحة / الصفحة / Page
• Important safety instructions for the user 2	• Discarding the dust 9
إرشادات السلامة الهامة للمستخدم 2	التخلص من الغبار 9
نكات ايمنى مهم برأى كاربر 2	در آوردن زباله 9
• Part names and their assembly 4	• Maintaining your vacuum cleaner 11
أسماء الأقسام وترتيبها 4	صيانة المكنسة الكهربائية 11
نام قطعات و رابط ها 4	نگهداري جاروبرقي 11
• Operating your vacuum cleaner 6	• Troubleshooting 13
تشغيل المكنسة الكهربائية 6	التحري عن الخلل وإصلاحه 13
نحوه عملکرد جاروبرقي تان 6	موارد رفع اشكال 13
• Storing your vacuum cleaner 8	• Specifications Back Cover
حفظ المكنسة الكهربائية 8	الغلاف الخلفي الموصفات
انبار كردن جاروبرقي 8	پشت جلد مشخصات

IMPORTANT SAFETY INSTRUCTIONS FOR THE USER

إرشادات السلامة الهامة للمستخدم نكات ايمنى مهم برأى كاربر



Before using the vacuum cleaner, please observe these basic precautions.
WARNING: To reduce the risk of fire, electric shock, or injury.

قبل الشروع في استخدام المكنسة الكهربائية، يرجى مراعاة هذه الاحتياطات الأساسية.
تحذير: لتقليل مخاطر نشوب حريق أو صدمة كهربائية أو التعرض للإصابة.

لطفا قبل از استفاده از جاروبرقي به هشدارهاى ارانه شده توجه كنيد.
اخطار: برأى كاستن از خطر آتش سوزى، برق گرفتگى يا آسیب.



- This appliance is not intended for use by persons (including children) with reduced physical, sensory or mental capabilities, or lack of experience and knowledge, unless they have been given supervision or instruction concerning use of the appliance by a person responsible for their safety. Children should be supervised to ensure that they do not play with the appliance.
- Do not use the appliance if the power cord or plug is damaged or faulty.
- This appliance is provided with a flexible cord and if this becomes damaged, it must be repaired by an Authorized Service Centre or a qualified person in order to avoid any hazard.
- Unplug from the socket outlet when not in use and before cleaning the appliance or undertaking maintenance operations.
- Turn off the appliance before removing the plug. Do not pull on the power cord, always pull on the plug body itself.
- Do not handle plug or vacuum cleaner with wet hands.
- Do not use wet filters after wash, make sure they are completely dry to avoid damaging the cleaner.
- Do not vacuum flammable or combustible substances, neither use in areas where they may be present.
- Do not vacuum hot ash, embers or large and sharp objects.
- Do not vacuum water or other liquids.
- Keep the vacuum cleaner away from heat sources such as radiators, fires, direct sunlight, etc.
- This vacuum cleaner is fitted with a thermal cut-out device which automatically turns off the cleaner to prevent overheating of the motor. When this happens, disconnect the cleaner from the socket outlet and check the dust compartment and filters as they may be full or clogged with fine dust. Check for any other obstructions in the hose or tube. After removing the obstruction, leave the cleaner to cool down until the thermal cut-out resets after approximately 60 minutes.

- لا يجب أن يتم استخدام هذا الجهاز بواسطة الأشخاص غير القادرين (بما في ذلك الأطفال) نظراً لعجز في القدرات البدنية أو الحسية أو العقلية أو الافتقار إلى الخبرة أو المعرفة، إلا في حالة وجود إشراف أو إرشادات تخص استخدام الجهاز بواسطة الشخص المسؤول عن سلامتها. يجب مراقبة الأطفال حتى لا يعبتوا بالجهاز.
- يجب عدم استخدام الجهاز في حالة تعرض سلك الطاقة أو المقيس للتلف أو التعطل.
- في حالة تعرض السلك مرفق بالجهاز للتلف، يجب أن يقوم مركز خدمة معتمد أو فني مؤهل بإصلاحه لتفادي التعرض لأي مخاطر.
- يجب فصل الجهاز من منفذ القابس في حالة عدم استخدامه وقبل تنظيف الجهاز أو القيام بأعمال الصيانة.
- أوقف تشغيل الجهاز قبل إزالة القابس. يجب عدم جذب سلك الطاقة، واجذب دائماً جسم القابس نفسه.
- يجب عدم التعامل مع القابس أو المكنتسة الكهربائية بيدين مبتلئين.
- يجب عدم استخدام فلانتر مبتلة بعد الغسيل، تأكد من أنها جافة تماماً لتفادي تعرض المكنتسة للتلف.
- يجب عدم كنس المواد الملتهبة أو القابلة للاحتراق، كما يجب عدم استخدام المكنتسة في المناطق التي توجد بها هذه المواد.
- يجب عدم كنس الرماد الساخن أو الجمر أو الأجسام الحادة الكبيرة.
- يجب عدم كنس الماء أو السوائل الأخرى.
- يجب الحفاظ على المكنتسة بعيدة عن مصادر الحرارة، على سبيل المثال الرادياتيرات أو النيران أو أشعة الشمس المباشرة وما إلى ذلك.
- تحتوي هذه المكنتسة على جهاز حراري قاطع للتيار يعمل تلقائياً على إيقاف المكنتسة لمنع زيادة حرارة الموتور. عند حدوث ذلك، يجب فصل المكنتسة من منفذ المقيس وفحص تجويف الغبار والفلاتر حيث يمكن أن تكون مليئة أو مسدودة بالغبار الدقيق. كما يجب البحث عن أية معوقات أخرى في الخرطوم أو الأنبوب. بعد إزالة العوائق، يجب ترك المكنتسة لكي تبرد حتى يقوم الجهاز الحراري قاطع تيار بإعادة ضبط الجهاز بعد ما يقرب من ٦٠ دقيقة.

- این دستگاه برای استفاده افرادی که توانایی کافی ندارند (شامل کودکان) و از لحاظ قوای بدنی، حسی یا ذهنی دارای مشکلاتی هستند یا افرادی که تجربه و دانش کافی ندارند طراحی و ساخته نشده است مگر آنکه فرد مسئولی در زمینه امنیت آنها، دستورالعمل لازم برای استفاده از این دستگاه را به آنها ارائه دهد و یا بر عملکردشان نظارت داشته باشد. می بایست بر کودکان نظارت شد تا اطمینان حاصل شود که آنها با دستگاه بازی نمی کنند.
- اگر سیم برق یا دوشاخه دچار آسیب یا نقص شده از آن استفاده نکنید.
- سیم جاروبرقی منعطف بوده و در صورتیکه دچار نقص شود می بایست توسط یکی از مراکز خدماتی مجاز یا فردی که صلاحیت این کار را دارد تعمیر شود تا از بروز هرگونه خطر جلوگیری شود.
- در هنگامی که از دستگاه استفاده نمی کنید و قبل از تمیز نمودن دستگاه یا انجام عملیات تعمیر و نگهداری آن را از پریز بکشید.
- قبل از آنکه دوشاخه جاروبرقی را از برق بکشید آن را خاموش کنید. برای بیرون کشیدن از پریز، هرگز سیم برق را از پریز برق نکشید و تنها بخش دوشاخه را به سمت بیرون بکشید.
- هرگز دست خیس خود را به دوشاخه و بدنه جاروبرقی نزنید.
- پس از شستشوی فیلتر، فیلتر مرطوب را داخل جاروبرقی قرار ندهید و برای آنکه از آسیب رساندن به دستگاه جلوگیری کنید اطمینان حاصل کنید که فیلتر خشک است.
- هرگز اجسام قابل اشتعال و احتراق را با جاروبرقی تمیز نکنید و از استفاده از دستگاه در مکان هایی که این مواد در آن قرار دارند خودداری کنید.
- خاکستر گرم، گدازه یا اشیای بزرگ و نوک تیز را جارو نکشید.
- آب و دیگر مایعات را جارو نکشید.
- جاروبرقی را از منابع گرما مانند رادیاتور شوفاژ، آتش، تابش مستقیم آفتاب و غیره دور نگه دارید.
- این جاروبرقی دارای یک وسیله قط خودکار برق در زمان ایجاد گرما است که هنگامی که دما از حدی بالاتر رود برای جلوگیری از گرم شدن زیاد موتور، جاروبرقی را خاموش می کند. وقتی این اتفاق افتاد، جاروبرقی را از پریز بکشید و اتاقک گرد و غبار و فیلترها را چک کنید چراکه ممکن است پر شده باشند یا گرد و غبار ریز آنها را مسدود کرده باشد. لوله یا تیوب را واریسی کنید تا از عدم وجود موادی که میتوانند باعث انسداد شوند مطمئن شوید. پس از باز کردن انسداد، اجازه دهید تا دمای جارو پایین بیاید تا وسیله قطع خودکار در اثر گرما پس از حدود ٦٠ دقیقه مجدداً به حالت قبلی برگردد.

PART NAMES AND THEIR ASSEMBLY / أسماء الأقسام وترتيبها / نام قطعات و رابط ها

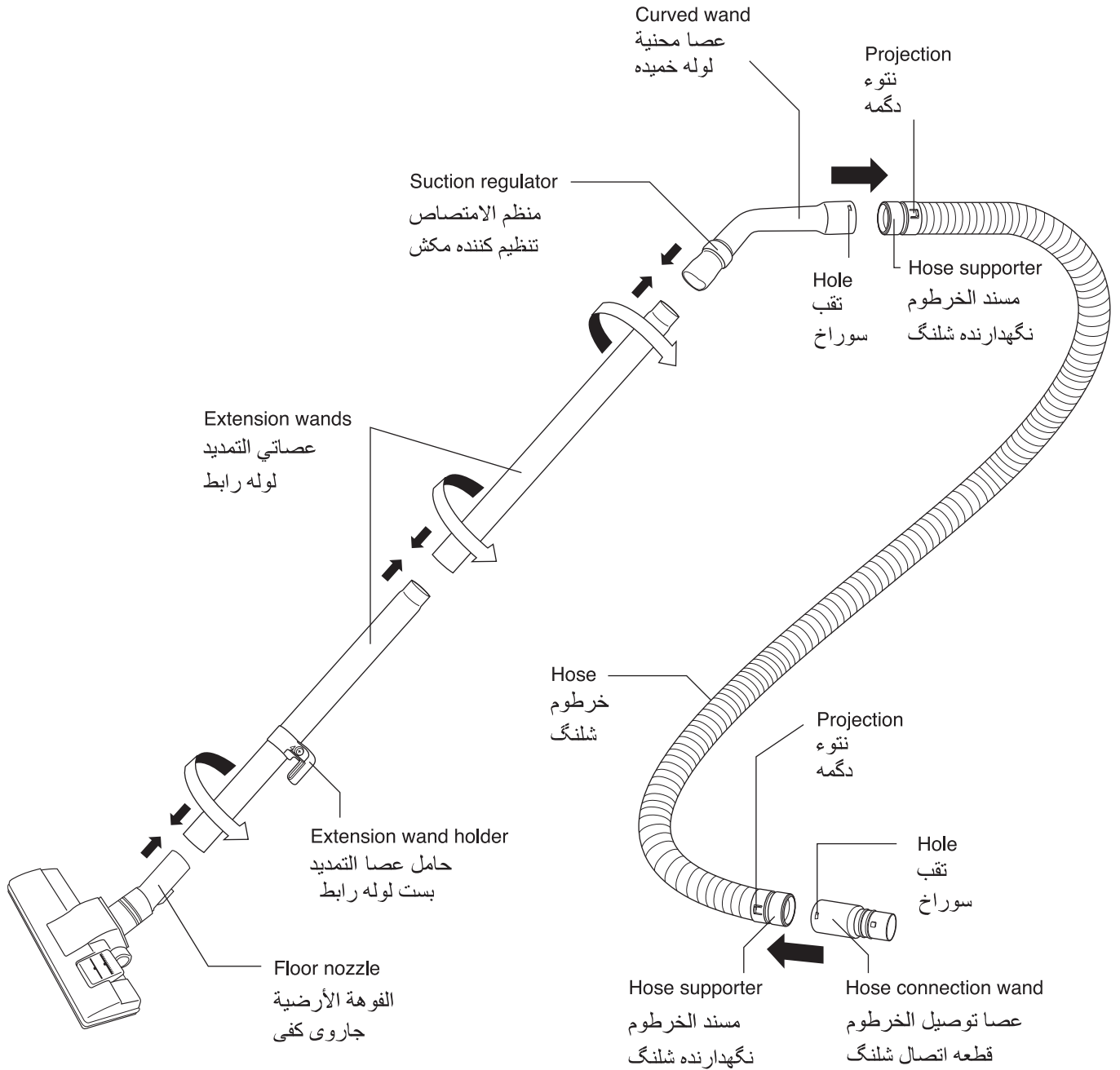

- Push together until the projection clicks into place in the curved wand / hose connection wand hole.
- ادفع معا حتى ينحكم النتوء ببطقة في مكانة داخل فتحة العصا المنحنية / عصا توصيا الخرطوم.
- لرامدگی لوله خمیده را خوب در حفره رابط ورودی وصل لوله جاروبرقی وارد نمایند تا خوب جا بیفتد.

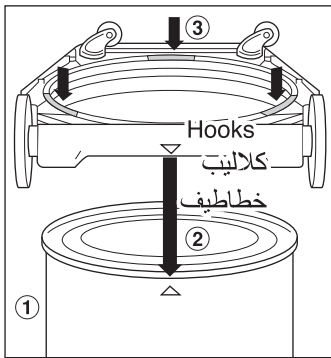
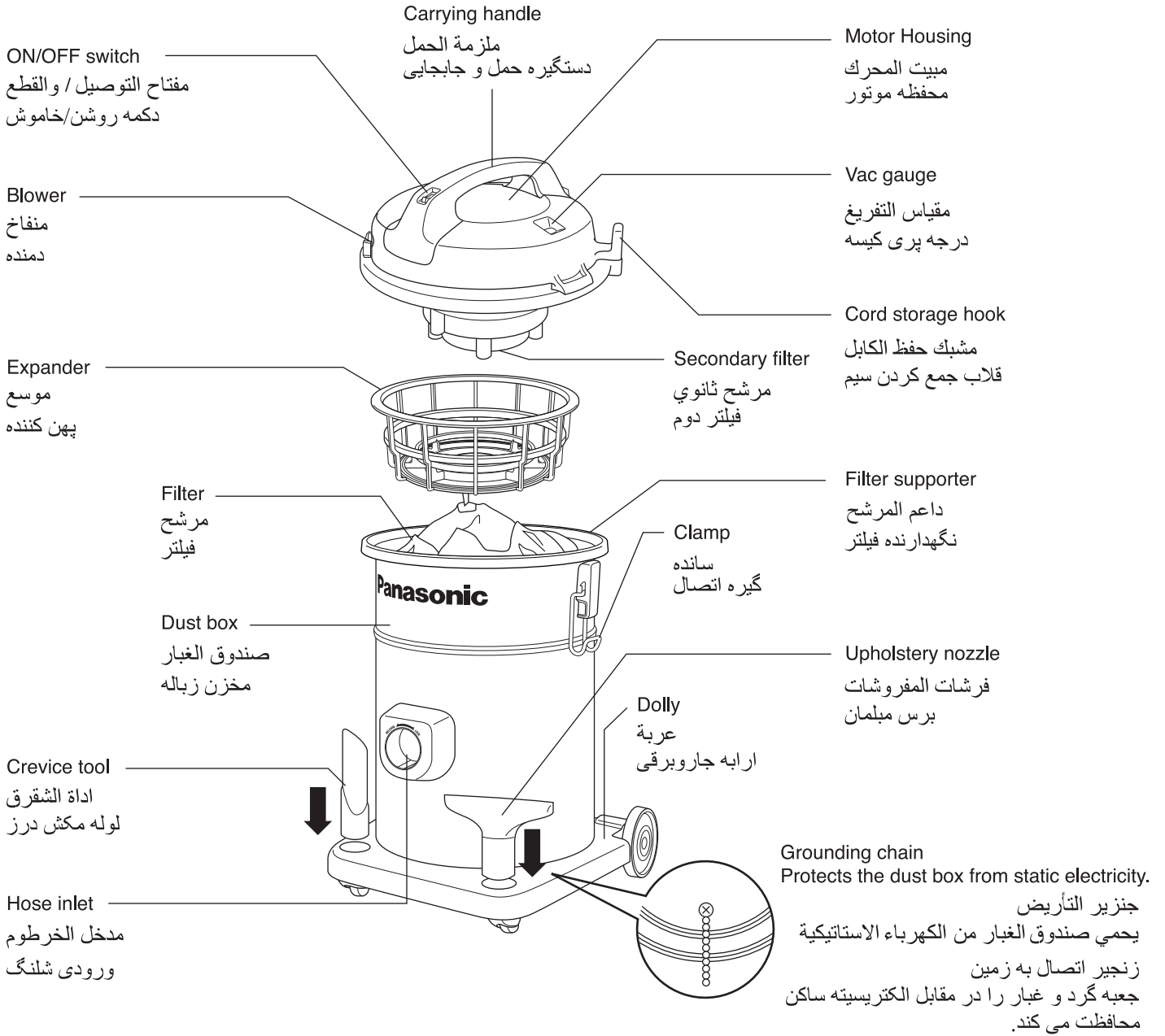

- Align the triangle markings and push in the dust box until it clicks into place with the dolly. (Once it is fixed into place, it cannot be removed.)
- خذ العلامات المثلثية وادفع صندوق الغبار حتى ينحکم بطقه في مكانه في العربة. (عندما یثبت في مكانه، لن یمكن رفعة.)
- علامت سه گوش را خوب بر هم منطبق و تنظیم نموده، مخزن زباله را با فشار جا بزیند به نحوی که (مخزن زباله به خوبی بروی چرخ سوار و نصب شود.)

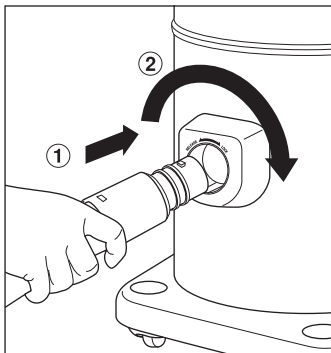

- Insert the hose connection wand into the hose inlet.
- ادخل عصا توصیل الخرطوم بمدخل الخرطوم.
- رابط لوله ای اتصال شلنگ را در قسمت ورودی شلنگ قرار دهید.

OPERATING YOUR VACUUM CLEANER /

نحوه عملکرد جاروبرقی تان / تشغيل المكنسة الكهربائية

How to use the blower

طيفية استخدام المنفاخ
روش استفاده از دمنده

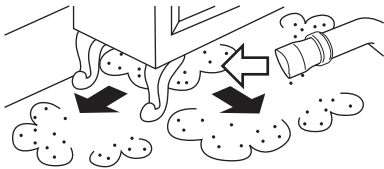

For locations where the nozzle will not enter, connect the hose to the blower and blow the dust out.

للأماكن التي لا تدخل فيها الفوهة ، أوصل الخرطوم بالمنفاخ واطرد الغبار .

جهت محلهايي كه سر جارو وارد نمي شو
د ، شلنگ را به دمنده وصل کرده و گرد و
غبار را با دمیدن به بیرون هدایت کنید.

Carrying handle

ملزمة الحمل
دستگیره حمل و جابجایی

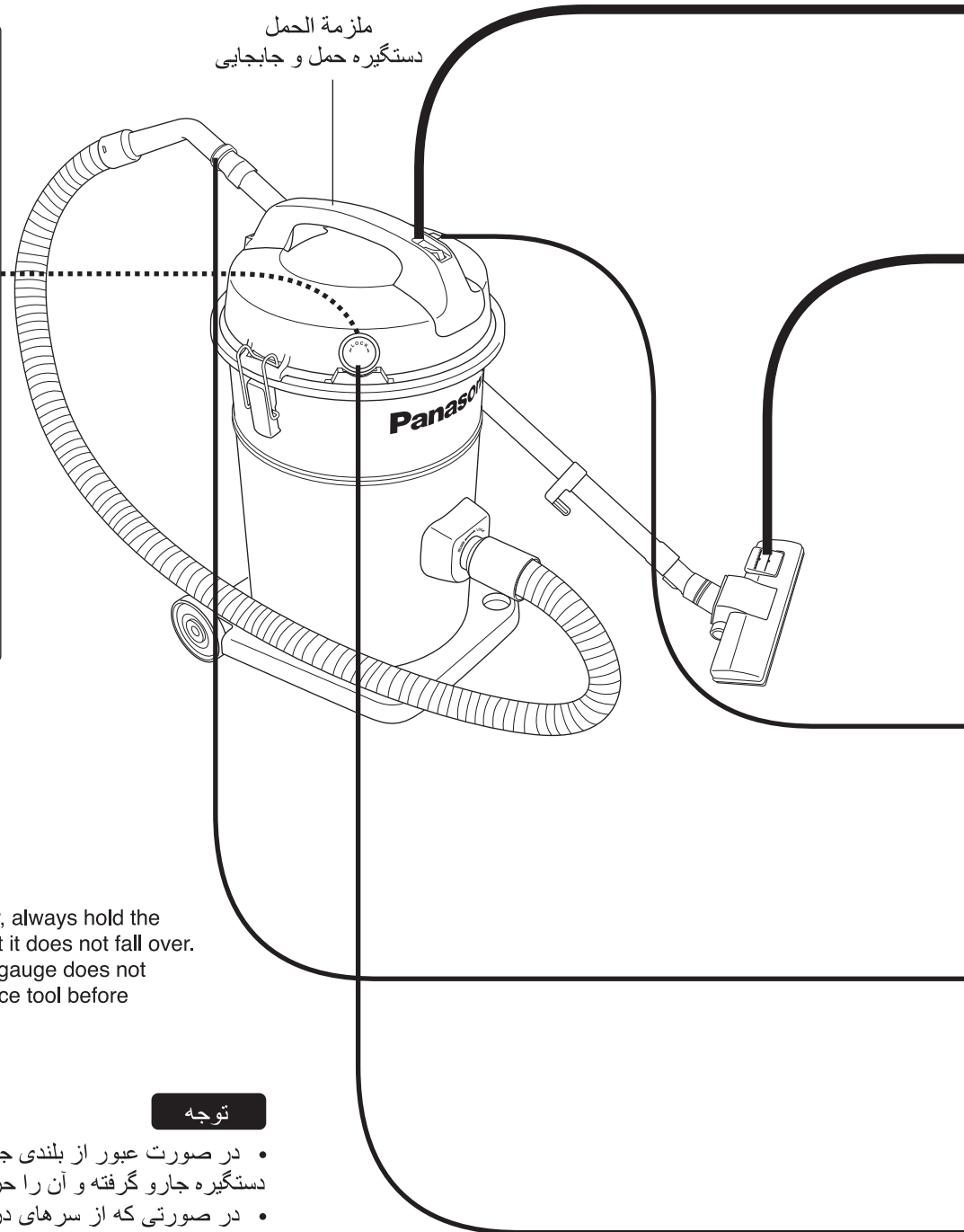

NOTE

- When traveling over steps in the floor, always hold the vacuum cleaner by the handle so that it does not fall over.
- When using the crevice tool, the vac gauge does not display correctly, so remove the crevice tool before checking the vac gauge.

توجه

- در صورت عبور از بلندی جهت واژگون نشدن جارو حتما از دستگیره جارو گرفته و آن را حرکت دهید.
- در صورتی که از سرهای درز و شکاف بهره می گیرید بدلیل عدم تو ضیح کافی در مورد آن بعد از جدا نمودن سر، درجه پری کیسه را چک نمایید.

ملاحظة

- عند السير علي أرضية ذات درجات (سلم) ،
أحمل المكنسة الكهربائية بواسطة الملزم كي لا تسقط.
- عند استخدام عدة الشقوق لا يعرض مقياس
التفريغ بصورة صحيحة ، لذا ارفع العدة قبل فحص مقياس التفريغ.

1

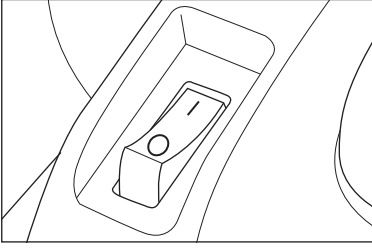

Turn on the on/off switch.

أوصل مفتاح التوصيل / القطع.
با فشار دکمه روشن/خاموش روشن نمایید.

2

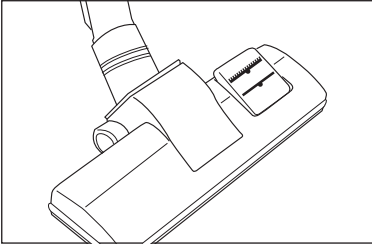

Use the nozzle that is appropriate for the location you are cleaning.

استخدم الفوهة المناسبة للموضع الذي تقوم بتنظيفه.
متناسب با محل جارو کردن سر کف روب را تنظیم نمایید.

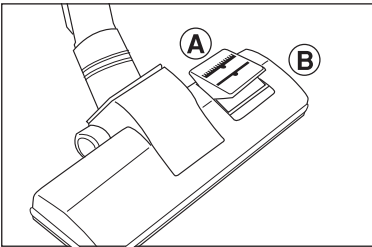

Flooring: Press lever A Carpet: Press lever B

الأرضية: اضغط العتلة A السجاد : اضغط العتلة B
برای کف نامفروش: اهرم A برای روی فرش: اهرم B

• Lift the nozzle off the floor, and if the vac gauge turns red, discard the dust.

- ارفع الفوهة عن الأرض، وإذا أصبح مقياس التفريغ احمر ، تخلص من الغبار .
- سر کف روب را از زمین بلند کنید در صورت قرمز شدن درجه پری کیسه، زباله هار بیرون بکشید

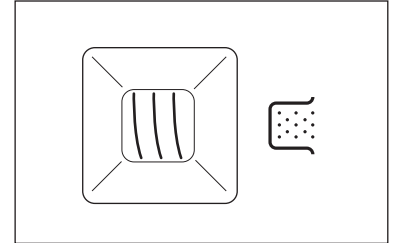

• To decrease the suction power.

- لخفض قوة الامتصاص
- کاهش قدرت مکش

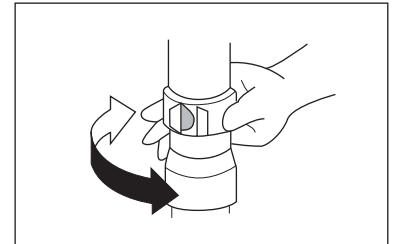

To clean the dust in difficult to reach places

• Turn the hose connection wand until the projection is hidden by the groove, as shown in the diagram.

- للتنظيف في أماكن يصعب الوصول إليها.
- ادر عصا توصيل الخرطوم حتى يختفي النتوء في الأخدود ، كما هو موضح في الرسم .
- جهت محلهایی که بیرون آوردن زباله ها مشکل است
- مطابق شکل، رابط ورودی وصل لوله جاروبرقی را با چرخاندن آن بخوبی جا بزنید بطوریکه برآمدگی در داخل حفره قرار گرفته و دیده نشود.

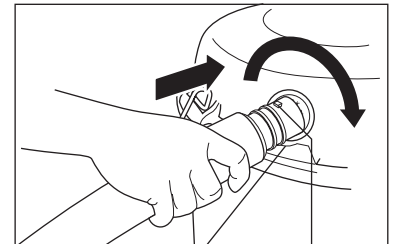

Groove
أخدود
شیار

Projection
نتوء
دگمه

STORING YOUR VACUUM CLEANER /

انبار کردن جاروبرقی / حفظ المكنسة الكهربائية

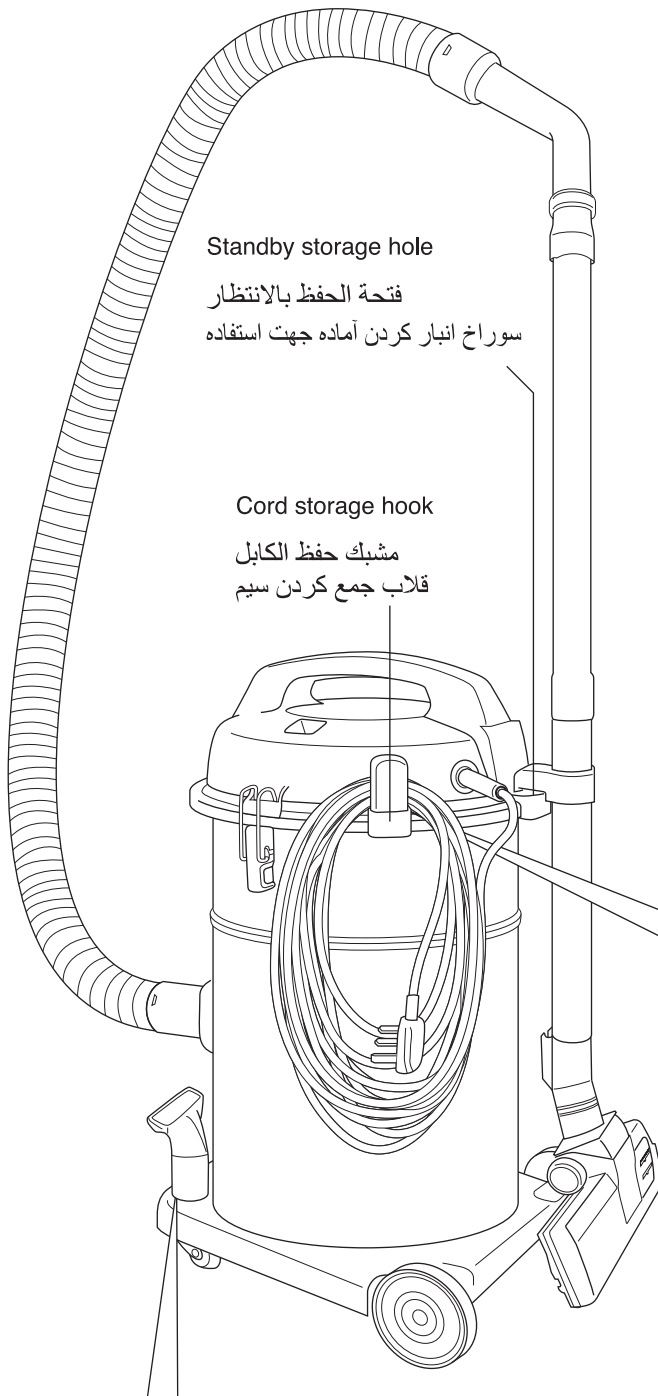

Standby storage hole

فتحة الحفظ بالانتظار

سوراخ انبار کردن آماده جهت استفاده

Cord storage hook

مشبك حفظ الكابل

قلاب جمع کردن سیم

To store the power cord, use the cord storage hook.

لحفظ كابل القوة، استخدم مشبك حفظ الكابل .
جهت جمع کردن سیم برق از قلاب مربوطه بهره بگیرید.

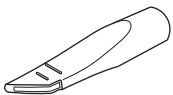

Crevice tool

• For narrow places

أداة الشقرق

• للاماكن الضيقة

لوله مكش درز

• جهت استفاده در محلهای تنگ و باریک

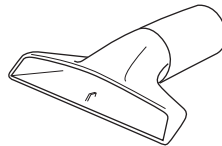

Upholstery nozzle

• For cushions and draperies.

فرشات المفروشات

• للوسائد والاجواخ

برس مبلمان

• جهت پرده و كوسن

DISCARDING THE DUST /

در آوردن زباله / التخلص من الغبار

Removing the filter

رفع المرشح
برداشتن فیلتر

- If the vac gauge turns red, discard the dust.
- إذا أصبح مقياس التفريغ احمر تخلص من الغبار .
- درجه پری کیسه، زباله ها را بیرون بیاورید.

1

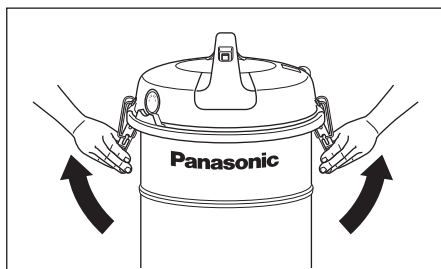

Pull the clamps upward.

اسحب الساندة نحو الأعلى،
گیره اتصال را بالا بکشید

2

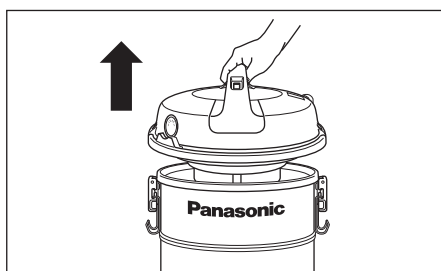

Remove the motor housing hanging upward with the carrying handle.

ارفع مبيت المحرك نحو الأعلى بتعليقه بملزمة الحمل .
با گرفتن دستگیره، محفظه ای که موتور به آن آویزان است را بالا بکشید.

3

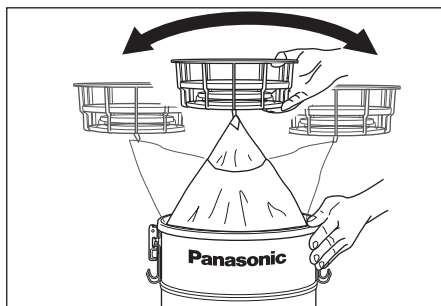

Pull the expander upward and shake it about ten times.
(Never shake up and down and leave the hose connected.)

اسحب الموسعة نحو الأعلى ورجها 10 عشرة مرات تقريباً .
(لا ترج باتجاه الأعلى والأسفل علي الإطلاق. / دع الخرطوم موصلًا).
پهن کننده را بالا بکشید و آن را حدود 10 بار تکان دهید.
به بالا و پایین آن را تکان ندهید/ رابط شلنگ را نیز جدا نمایید.)

4

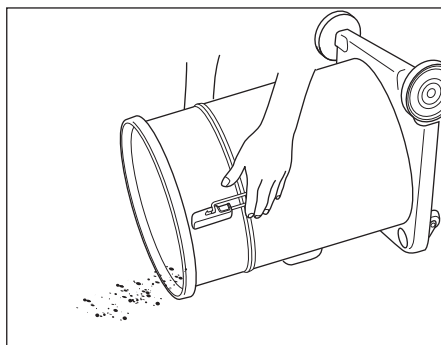

Remove the filter and empty dirt and dust.

ارفع المرشح وفرغه من الغبار والأوساخ .
فیلتر را درآورده و زباله گرد و غبار آن را تمیز نمایید.

Installing the filter

نصب المرشح
نصب فیلتر

1 Install the filter.

أنصب المرشح
فیلتر را نصب نمایید.

2 Fix the motor housing and lock the clamps.

تنظیم مبيت المحرك واحكم المساند
محفظه موتور را جاگذاری نموده و گیره اتصال را قفل نمایید.

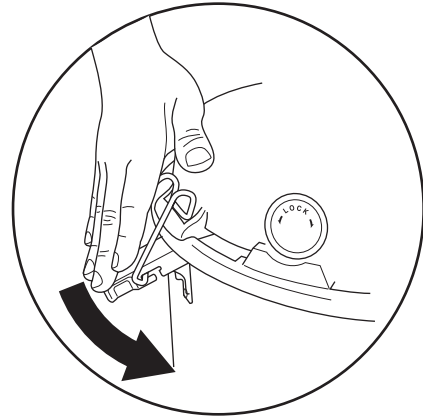
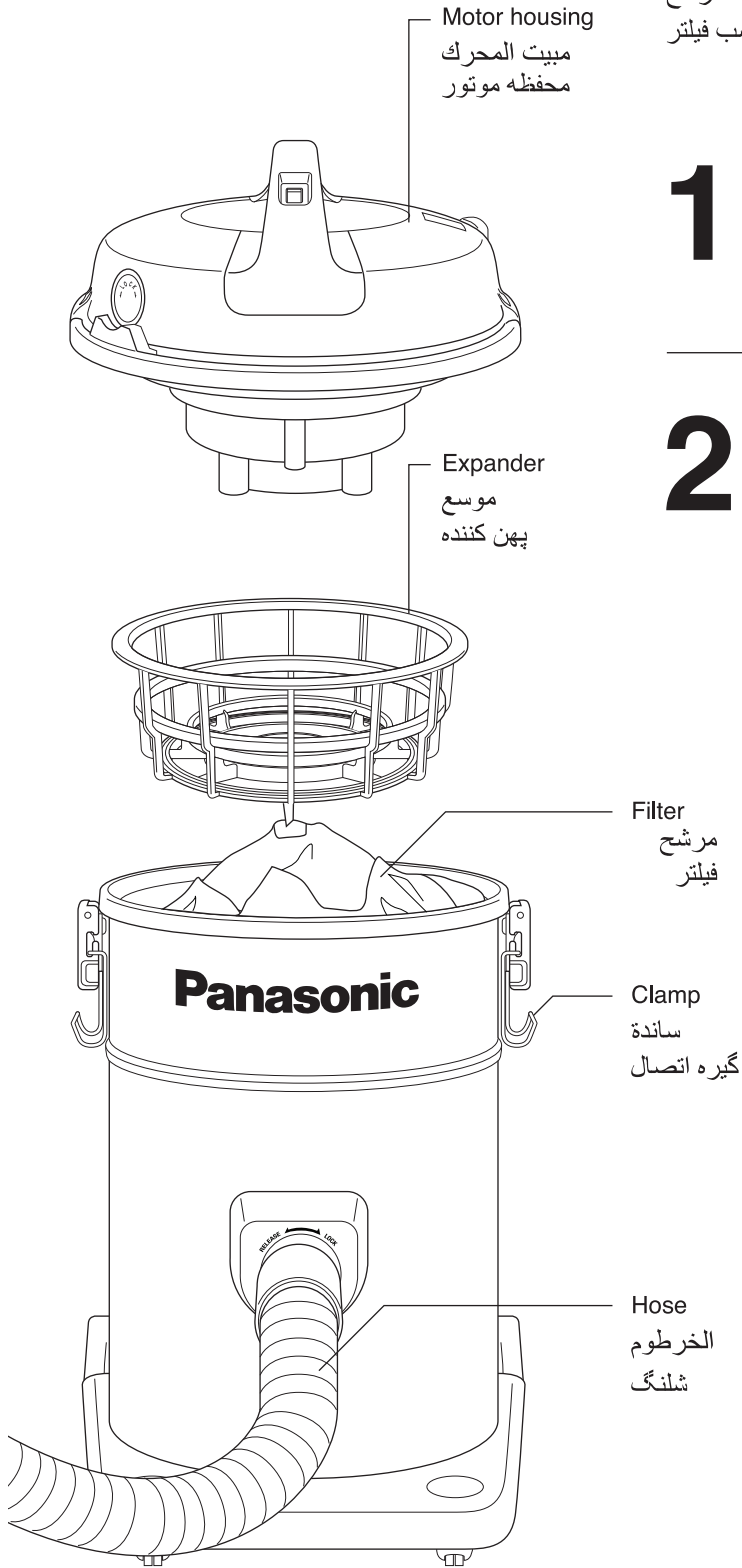

MAINTAINING YOUR VACUUM CLEANER /

نگهداری جاروبرقی / صيانة المكنسة الكهربائية



هشدار / تنبيه / CAUTION

- The plug must be removed from the socket outlet before cleaning or maintaining the appliance.
- IMPORTANT : Before re-installing the washable filter, make sure they are completely dry to avoid damaging the cleaner.

- يجب إزالة القابس من مقبس الكهرباء قبل إجراء أي عملية تنظيف أو صيانة.
- هام: يجب التأكد من أن المرشح القابل للغسل قد جف تماما قبل إعادة تركيبه مرة أخرى في المكنسة لتجنب إتلاف المكنسة.
- قبل از تمیز کردن یا انجام برنامه نگهداری وسیله آن را از پریز بکشید.
- مهم: قبل از نصب مجدد فیلتر قابل شستشو، مطمئن شوید که کاملا خشک شده است تا به جاروبرقی آسیبی نرسد.

NOTE

- Dry filters completely in the air.
- Do not bend, pull, and step on the hose or put anything heavy on it.

توجه

- جفف المرشحات تماما في الهواء
- لا تثن أو تسحب أو تدس الخرطوم ولا تضع أي شيء ثقيل عليه.

ملاحظة

- فیلترها را در هوای آزاد کاملا خشک نمائید.
- شلنگ را خم نکنید، آن را نکشید و پا روی آن نگذارید.
- هیچ چیز سنگینی روی آن قرار ندهید.

Floor Nozzle

الفوهة الأرضية
جاروی کفی

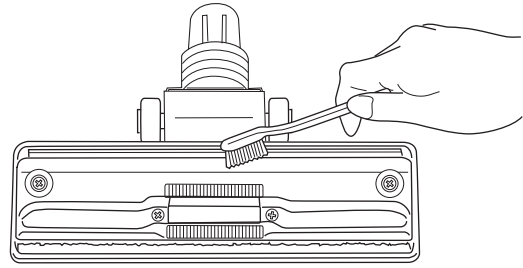

Remove refuse with the brush.

ارفع الأوساخ بواسطة الفرشاة
زباله ها را با بُرس تمیز نمائید.

Vacuum cleaner body and accessories

جسم وملحقات المكنسة الكهربائية
بدنه جاروبرقی و ضمائم آن



Wipe with a soft cloth soaked with water.

امسح بقطعة قماش ناعمة ومرطبة بالماء
جارو را با پارچه نرم و مرطوب تمیز نمائید.

Maintaining the filter

صيانة المرشح
نگهداری فیلتر

1

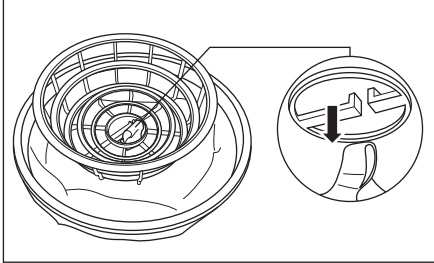

Remove the expander from the filter as illustrated.

ارفع الموسع من المرشح كما هم مبين في الرسم .
بهن كنده را مطابق شكل از فیلتر جدا نمائید.

2

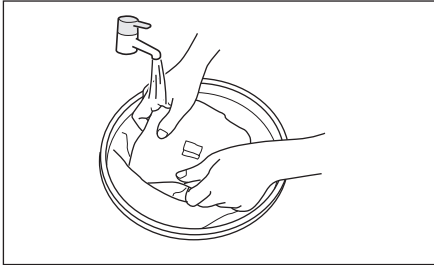

Wash the filter in water by hand. (Do not use washer or dryer.)

اغسل المرشح بالماء بواسطة اليد (لا تغسل الغسالة أو المجففة)
فیلتر را با آب بشوئید. (از لباسشویی و خشک کن بهره نگیرید)

3

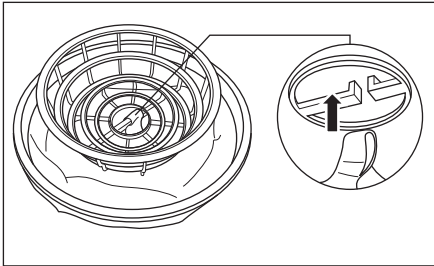

When filter becomes completely dry, replace it as in the same manner in reverse.

عندما يجف المرشح ، اعد وضعه بنفس الأسلوب بصور معاكسة .
پس از خشک کردن فیلتر، برعکس عملیات در آوردن، آنرا سوار نمائید.

4

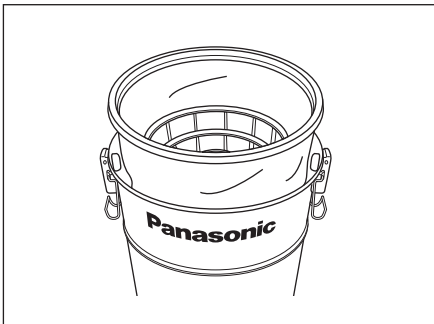

Please ensure to place the filter supporter to its original location in order to avoid filter supporter become deform which can cause dust leaking.

یرجى التأكد من تركيب المرشح في مكانه الأصلي لكي لا يتم تعطيل داعم المرشح مما
يؤدي إلى تسريب الغبار.

لطفًا اطمینان حاصل کنید که فیلتر را در جای اصلی خودش نصب می کنید تا از خم شدن
نگهدارنده فیلتر که می تواند باعث نشت خاک گردد جلوگیری کنید.

Secondary filter

مرشح ثانوي
فیلتر دوم

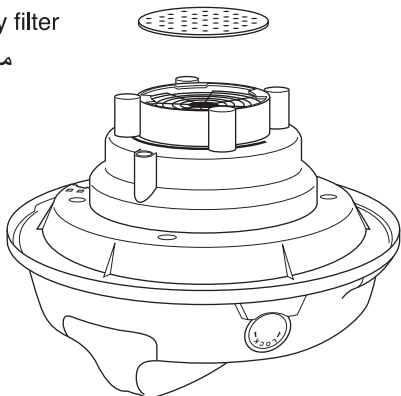

When secondary filter becomes dirty.

• Rise it with water and dry completely before reusing.
Khi lưới lọc thứ cấp bị bẩn.

عندما يتسخ المرشح الثاني

• أشطفه بالماء وجفبه بصورة تامة قبل إعادة استخدامه .

زمانیکه فیلتر دوم کثیف شد

• آنرا با آب شسته و قبل از استفاده مجدد آنرا کاملاً خشک نمائید.

TROUBLESHOOTING /

موارد رفع اشكال / التحري عن الخلل وإصلاحه

What to do if your cleaner does not work /

اگر جارو کار نکرد چه کنید / ماذا يجب أن تفعل في حالة عدم عمل المكنسة

Check that the appliance is correctly plugged in and that the socket outlet is working. In case that the thermal cut-off device has operated, wait until it resets after approximately 60 minutes. If after having checked the mentioned points, the cleaner does not work, take it to an Authorized Service Centre to be repaired.

- تأكد من توصيل الجهاز بشكل جيد وعمل مقبس الحائط في حالة تشغيل الجهاز الحراري قاطع التيار، انتظر حتى تتم إعادة ضبطه بعد ما يقرب من ٦ دقيقة. بعد فحص المناطق سابقة الذكر، ولا تعمل المكنسة، يجب إحضارها إلى مركز خدمة معتمد لكي يتم إصلاحها.

چک کنید که برق به طور صحیح به دستگاه می رسد و پریزتان برق دارد. در مواردی که دستگاه به علت گرم شدن به صورت خودکار خاموش می شود، صبر کنید تا پس از ٦٠ دقیقه مجدداً شروع به کار کند. اگر پس از چک نمودن موارد مذکور دستگاه باز هم شروع به کار نکرد، آن را به یک تعمیرگاه مجاز ببرید.

What to do if the suction performance reduces /

اگر قدرت مکش کاهش یافت چه کنید / ماذا يجب أن تفعل في حالة انخفاض أداء الشفط

- Stop the cleaner and unplug from the socket outlet.
- Check whether the wands, hose and accessories are blocked or not. If they are blocked, remove the obstruction.
- Check that the dust box is full. If it is full, empty it.
- Check that filter is blocked with dust. If it is blocked with dust, clean it first.

- أوقف المكنسة وافصلها عن منفذ المقبس.
- تأكد مما إذا كانت العصي والخرطوم والإكسسوارات مسدودة أو معاقة أم لا. في حالة سدها أو أعاققتها، يجب إزالة مصدر السد أو الإعاقة.
- افحص تجويف الغبار لمعرفة ما إذا كان ممتلئاً، إذا كان كذلك فأفرغه.
- افحص الفلتر لمعرفة ما إذا كان مسدوداً بالغبار. إذا كان كذلك، يجب تنظيفه أولاً.

- جاروبرقی را خاموش نموده و از برق بکشید.
- چک کنید که لوله ها، خرطومی ها و ضمایم دستگاه مسدود نشده باشند. اگر مسدود شده اند، انسداد آنها را باز کنید.
- چک کنید که اتاقک گرد و غبار پر نشده باشد. اگر پر است آن را تخلیه کنید.
- چک کنید که گرد و غبار فیلتر را مسدود نکرده باشد. اگر مسدود شده است آن را تمیز کنید.

SPECIFICATIONS / مشخصات / المواصفات

MODEL NO.	MC-YL699K
INPUT POWER (MAX.)	2100W
DUST CAPACITY	20L
CORD LENGTH	8m
NET WEIGHT	7.4kg
EXTENTION WANDS	METAL X 2
BLOWER OPERATION	O
FLOOR NOZZLE	2-STEP
ACCESSORIES	CREVICE TOOL / UPHOLSTERY NOZZLE

MC-YL699K	طراز رقم
2100W	قوة الدخل (قصوى)
20L	سعة الغبار
8m	طول الكابل
5.8kg	الوزن الصافي
معادن 2 X	عصاتي التمديد
O	التشغيل بالمنفاخ
خطوة -2	الفوهة الأرضية
أداة الشفرق فرشاة المفروشات	الملحقات

MC-YL699K	شماره مدل
2100W	قدرت ورودی (حداکثر)
20L	ظرفیت کیسه زباله
8m	طول سیم برق
5.8kg	وزن خالص
فلز 2 X	لوله رابط:
O	سیستم عمل دمنده
پله -2	جاروی کفی
لوله مکش درز برس میلمان	ضمائم و متعلقات

Panasonic Corporation

<http://www.panasonic.net/>
© Panasonic Corporation 2009