

Panasonic

Operating Instructions

دفترچه راهنما روش استفاده
تعليمات التشغيل



MK-MG1300
MK-MG1360

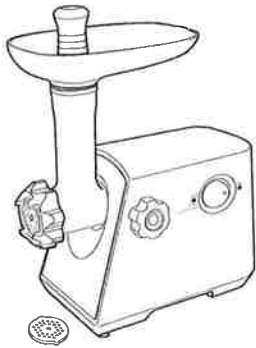

MK-MG1000

Meat Grinder (Household Use)

چرخ گوشت (برای استفاده خانگی)
فراة اللحم (استعمال منزلي)

Model No. **MK-MG1300**
MK-MG1360
MK-MG1000

English

فارسی

عربي

Thank you for purchasing the Panasonic product.

- This product is intended for household use only.
- Please read these instructions carefully to use this product correctly and safely.
- Before using this product **please give your special attention to "Safety Precautions" (Page 2-4).**
- Please keep this Operating Instructions for future use.

- از شما برای خرید این محصول پاناسونیک تشکر می کنیم.
- این محصول فقط برای مصرف خانگی ساخته شده است.
- جهت استفاده صحیح و ایمن از این دستگاه لطفا دستورالعمل های این دفترچه راهنما را به دقت مطالعه کنید.
- لطفا قبل از استفاده از این دستگاه **حتما به صفحه "نکات ایمنی" توجه کنید (صفحه 11-13).**
- لطفا دفترچه راهنمای روش استفاده را برای استفاده در آینده نگهداری کنید.

- شكراً لك على شراء منتج باناسونيك.
- هذا المنتج مصمم للاستعمال المنزلي فقط
- يرجى قراءة هذه التعليمات بدقة وحذر من اجل استعمال الجهاز بشكل صحيح وأمن.
- قبل استعمال هذا المنتج يرجى اعطاء انتباه خاص الى "احتياطات الامان" (صفحة 20-22).
- يرجى الاحتفاظ بتعليمات التشغيل هذه للاستعمال في المستقبل.

CONTENTS

SAFETY PRECAUTIONS	2
PARTS NAMES	5
HOW TO USE	6
HOW TO CLEAN	9
SPECIFICATIONS	10

مندرجات

نکات ایمنی	11
نام قطعات	14
روش استفاده	15
نحوه تمیز کردن	18
مشخصات فنی	19

المحتویات

احتیاطات الامان	20
اسماء الاجزاء	23
كيفية الاستعمال	24
كيفية التنظيف	27
المواصفات	28

SAFETY PRECAUTIONS Please make sure to follow these instructions.

In order to prevent accidents or injuries to the user, other people, and damage to property, please follow the instructions below.

■The following charts indicate the degree of damage caused by wrong operation.

 WARNING Indicates serious injury or death.	 CAUTION Indicates risk of injury or property damage.
---	---

■The symbols are classified and explained as follows.

 This symbol indicates prohibition.	 This symbol indicates requirement that must be followed.
--	--

WARNING

 ● **Do not damage the power cord or power plug.**
(It may cause an electric shock, or fire caused)
(by a short circuit.)

● **Do not use the appliance if the power cord or power plug is damaged or the power plug is loosely connected to the outlet.**
(It may cause an electric shock, or fire caused)
(by a short circuit.)

➔ If the supply cord is damaged, it must be replaced by the manufacturer, its service agent or similarly qualified person in order to avoid a hazard.

● **Do not plug or unplug the power plug with wet hands.**
(It may cause an electric shock.)

● **Do not exceed voltage on the outlet and do not use alternate current other than listed on the appliance.**
(It may cause an electric shock or fire.)

- Make sure the voltage supplied to the appliance is the same as your local supply.
- Plugging other devices into the same outlet may cause an electric over heating.

 ● **Insert the power plug firmly.**
(Otherwise it may cause an electric shock and fire caused by the heat that may generate)
(around the power plug.)

● **Clean the power plug regularly.**
(A soiled power plug may cause insufficient insulation due to the moisture, and may cause a fire.)

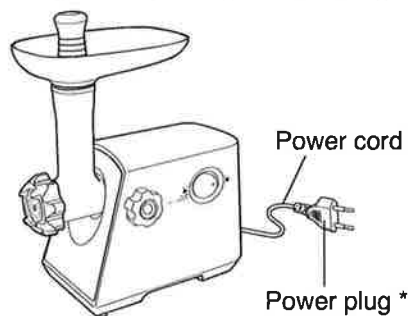

* The shape of plug maybe difference from illustration.

WARNING



- **Do not immerse the appliance in water or splash it with water.**

(It may cause an electric shock, or fire caused by a short circuit.)

- **Do not disassemble, repair or modify the appliance.**

(It may cause a fire, electric shock or injury.)

➔ Please contact to the service center for the repair.

- **Do not insert any objects in the vent or the gap.**

(It may cause an electric shock or malfunction.)

- Especially metal objects such as pins or wires.

- **Do not feed food with hands. Use the Food pusher.**

(It may cause severe injury.)

- **Do not disassemble the appliance or place anything (especially finger, spoon, fork, etc.) in the appliance during operation.**

(It may cause severe injury.)

- **Never remove or attach the Hopper plate, Head or Cap when the motor is operating.**

(It may cause an injury.)



- **This appliance is not intended for use by persons (including children) with reduced physical, sensory or mental capabilities, or lack of experience and knowledge, unless they have been given supervision or instruction concerning use of the appliance by a person responsible for their safety. Children should be supervised to ensure that they do not play with the appliance.**

(It may cause a burn, injury or electric shock.)

- **When abnormal or breaking down occurs, discontinue using the appliance immediately and unplug.**

(It may cause smoking, fire or electric shock.)

e.g. for abnormal or breaking down

- The power plug and the power cord become abnormally hot.
- The power cord is damaged or power failure.
- The main body is deformed or abnormally hot.

➔ Please unplug the appliance immediately and contact to the service center for the check or the repair.

- **Pay special attention to hands or fingers of children as they are so small and can be involved into the Head or holes of the Cutting plate.**

(It may cause severe injury.)

- **Care shall be taken when handling the Head, Cutting Blade and Cutting Plate.**

(It may cause an injury.)

CAUTION

-  ● **Do not leave the appliance unattended when it is in use.**
(It may cause a fire or burn.)
 - When leaving itself, turn the power off.

- **Do not use the appliance on following places.**
 - The place where is uneven surface, on non-heat-resistant carpet or table cloth etc.
(It may cause a fire.)
 - The place where it may be splashed with water or near a heat source.
(It may cause an electric shock or leak.)

-  ● **Make sure to hold the power plug when unplugging the power plug.
Never pull on the power cord.**
(Otherwise it may cause an electric shock, or fire caused by a short circuit.)

- **Unplug the power plug when the appliance is not in use.**
(Otherwise it may cause an electric shock, or fire caused by an electric leakage.)

- **Switch off the appliance and disconnect from supply before changing accessories or approaching parts that move in use.**
(It may cause an injury.)

- **When carrying the appliance, be sure to hold the Motor housing with both hands; do not hold only the Hopper plate.**
(It may cause an injury.)

Important Information

- **Do not grind hard foods such as bones, nuts and frozen meats.**
(They may cause jamming.)
- **Do not grind ginger and other ingredients with hard fiber.**
(They will not be ground.)
- **To avoid jamming, do not force to operate the appliance with excessive pressure.**
If the appliance jammed due to hard ingredients lodged onto the Feed screw or the Cutting blade, switch off immediately and clean the appliance. When the circuit breaker activates, switch off.
(See page 7 "Caution on Jamming".)
- **Do not operate more than 15 minutes at one time.**
(It may cause a malfunction.)
- **Make sure to clean the appliance after every use.**
(It may cause a malfunction.)
- **Do not fix the Cutting blade and the Cutting plate when using the Kubbe attachments.**

PARTS NAMES

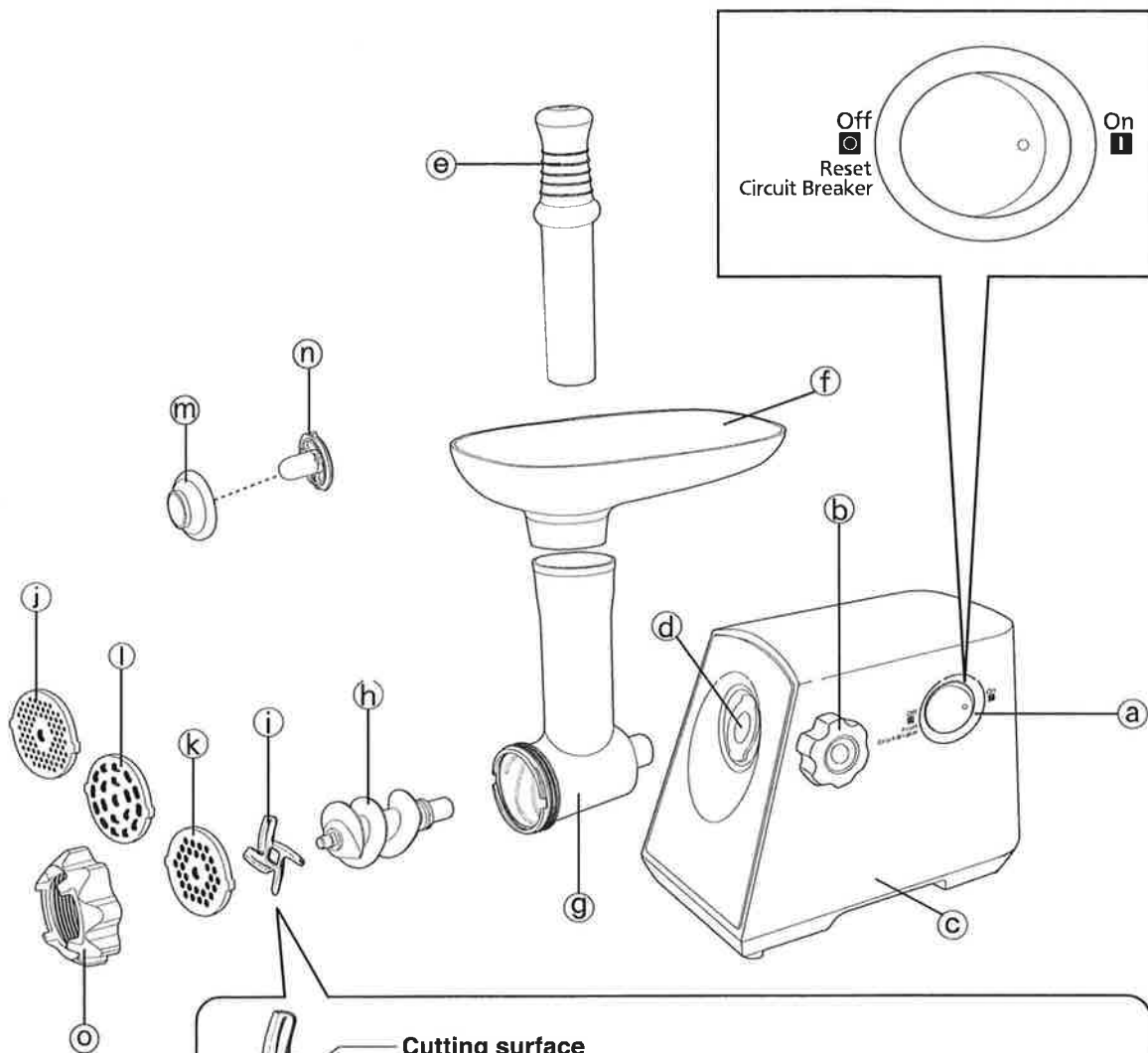

English



Cutting surface

Cutting surface should be faced to Cutting plate when being set, otherwise meat will not be ground.

- | | | |
|--|----------------------------|---|
| (a) Switch | (g) Head | (l) Cutting plate (coarse)
(Available in MK-MG1300 only) |
| (b) Locking knob | (h) Feed screw | (m) Kubbe attachments A
(Available in MK-MG1300 only) |
| (c) Motor housing | (i) Cutting blade | (n) Kubbe attachment B
(Available in MK-MG1300 only) |
| (d) Opening | (j)-(n) Attachments | (o) Cap |
| (e) Food pusher | (j) Cutting plate (fine) | *Part (e) to (o) are detachable parts |
| (f) Hopper plate
(Metal - Available in MK-MG1300 only)
(Plastic - Available in MK-MG1000 only) | (k) Cutting plate (medium) | |

HOW TO USE

To Grind Meat

Wash all detachable parts and dry well before using the appliance for the first time, refer to page 9. Unplug when assembling the unit. Before plugging in, ensure the switch is off.

(Attaching)

- 1 Place the Head onto the opening of the Motor housing.
 - Align Head vertically before push fully into the opening.
 - Head is needed to turn right and left slightly to get the correct alignment before push in.Holding the Head with one hand and tighten the Locking knob clockwise.

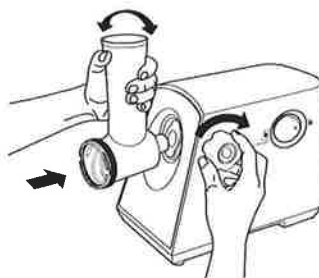

- 2 Place the Feed screw into the Head, long end first, by turning the screw slightly until it is set into the slot of the Head.
 - If the Feed screw is set properly, it does not turn.

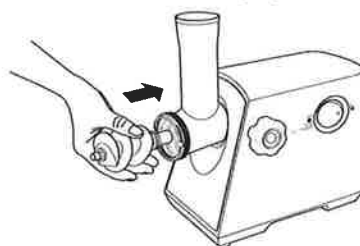

- 3 Place the Cutting blade onto the Feed screw shaft with the blade facing the front as illustrated.
 - Cutting surface should be faced to Cutting plate when being set, otherwise meat will not be ground.

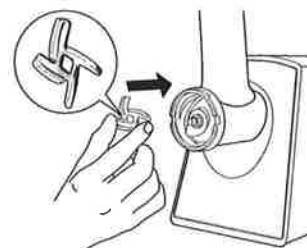

- 4 Place the desired Cutting plate over the Cutting blade, fitting protrusion in the slots.
 - If the Cutting plate is not set properly, meat may be leak out around protrusion of Motor housing. When meat leak out, clean around the protrusion of Motor housing. Wipe with a well-wrung cloth.

Protrusion

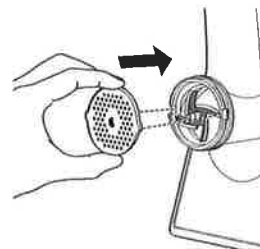
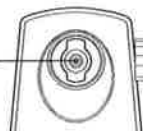

- 5 Screw the Cap into the Head firmly in clockwise direction.
Place the Hopper plate on the Head and fix into position.

Set the unit on a firm surface.

- The air vents at the bottom and the side of the Motor housing should be kept free and not blocked.



(Grinding Meat)

- 6** Cut all foods into pieces so that they fit easily into the hopper opening. Plug in, then switch on.

Place foods on the Hopper plate and feed foods into the hopper opening.

- Use the Food pusher.

After use, switch off and unplug.

Note:

- The grinder Head may wobble slightly during use, but it is normal. Do not over tighten the Locking knob to stop this wobbling. It may cause damage.

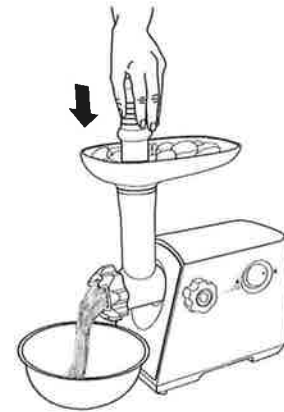

Circuit Breaker Protection

When the circuit breaker automatically stops motor due to overloading, follow the below steps.

- 1** Switch off to reset the circuit breaker.
- 2** Unplug and detach the parts by reversing steps on "To Grind Meat" from 2 - 5 of page 6 remove ingredients in the Head.
- 3** Attach the parts again and continue grinding meat.

Caution on Jamming

When meat does not come out from the Cutting plate due to the jam of bones or other hard ingredient, follow the below steps to release it.

- 1** Switch off and wait until the motor has stopped completely.
- 2** Unplug and detach the parts by reversing steps on "To Grind Meat" from 2 - 5 of page 6 remove ingredients in the Head.
- 3** Attach the parts again and continue grinding meat.

To Make Kubbe (Applicable in MK-MG 1300 only)

- Recipe -

(Stuffing)

100 g	mutton
1 1/2 tablespoons	olive oil
1 1/2 tablespoons	onion (cut finely)
1/3 teaspoon	all spice
1/2 teaspoon	salt
1 1/2 tablespoons	flour

Grind mutton once or twice.
Fry onion until brown and add minced mutton, all spice, salt and flour.

(Outer cover)

450 g	lean meat
150-200 g	flour
1 teaspoon	all spice
1	nut meg
a pinch	powdered red pepper
dash	pepper

Grind meat three times and mix all ingredients together in a bowl.

- More meat and less flour for outer cover creates better consistency and taste.

Detach by reversing steps on "To Grind Meat" from 2 - 5 of page 6 to remove the Cutting plate and the Cutting blade.

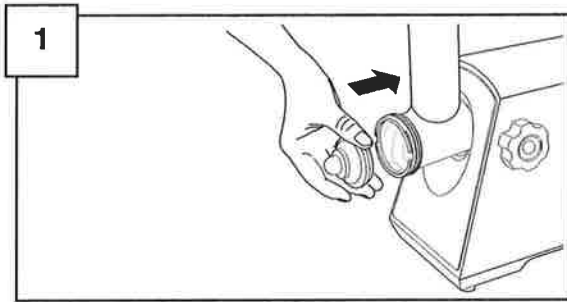

Place the Kubbe attachments A and B onto the Feed screw shaft together, fitting protrusions in the slots.

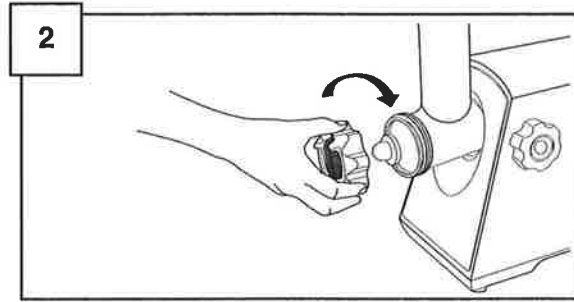

Screw the Cap into the Head firmly.

- Do not over tighten.

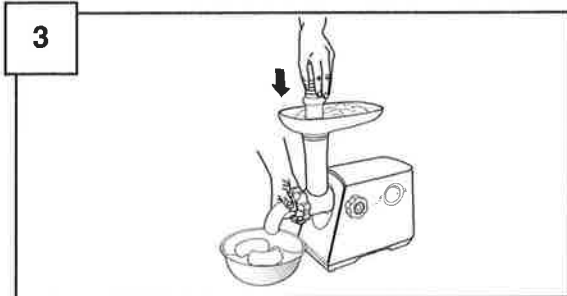

Following the same steps on "To Grind Meat" 5 - 6 of page 6, make the cylinder cutter cover.

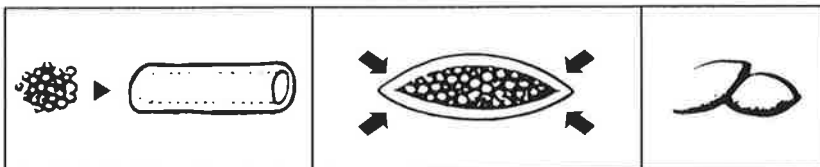

Form kubbe as illustrated above and deep fry.

HOW TO CLEAN

Before detaching parts, make sure that the motor has stopped completely, then disconnect the plug from the outlet.

Note:

- Do not use benzine thinner, alcohol, bleach, polishing powder, metal brush; otherwise the surface will be damaged.
- Do not put in the dishwasher.

Detaching

Detach by reversing steps from 1 - 5 of page 6 (Attaching).

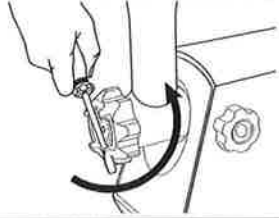
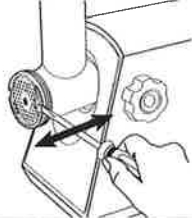
	<p>When it is hard to remove the Cap, place a screwdriver between the protrusions and unscrew.</p>
	<p>When it is hard to remove the Cutting plate, place a screwdriver between the Cutting plate and the Head as illustrated and lift up.</p>

Cleaning

Remove meat and other foods.

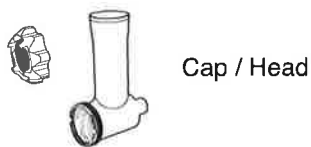

Wash with diluted dish soap (neutral) and a soft sponge, then dry well.

- Leaving the parts wet after cleaning may cause corrosion.

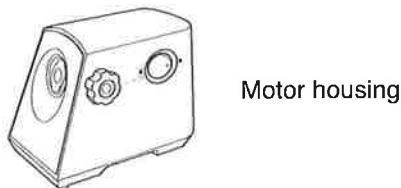

Wipe with a well-wrung cloth.

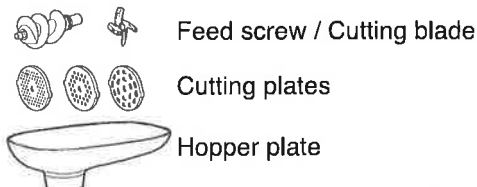

Wash with diluted dish soap (neutral) and a soft sponge, then dry well.

- Leaving the parts wet after cleaning may cause corrosion.

<For the Feed screw, Cutting blade and Cutting plate >
Rubbing a little salad oil after washing and drying will help prevent them from rusting and keep them lubricated.

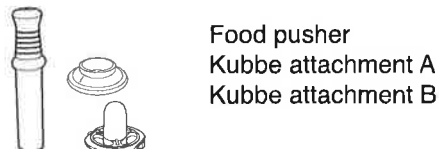

Wash with diluted dish soap (neutral) and a soft sponge, then dry well.

SPECIFICATIONS

	MK-MG1300, MK-MG1360	MK-MG1000
Power supply	220 V - 240 V ~ 50 / 60 Hz	220 V - 240V ~ 50 / 60 Hz
Power consumption	220 - 240 W	200 - 220 W
Dimensions (HxWxD)(approx.)	391 mm x 164 mm x 306 mm	391 mm x 164 mm x 306 mm
Weight (approx.)	3.4 kg	3.0 kg
Attachments	Cutting plates, Kubbe attachments	Cutting plate

Note

You can identify the date of manufacturing by production number which is marked on back side of the unit.

Production number X XX xxx

Second and third digits : month (in number) 01--January, 02--February, ...12--December

First digit: year (last digit of the year in number) 1 - 2011, 2 - 2012, 3 - 2013

This operating instructions shall be kept as they contain important information.

In case of failure or damage



Do not operate any appliance with a damaged cord or plug or after the appliance malfunctions, or is dropped or damaged in any manner. Return appliance to the nearest authorized service facility for examination, repair or electrical or mechanical adjustment.

نکات ایمنی

لطفا این دستورالعمل ها را به دقت رعایت کنید.

به منظور جلوگیری از بروز حوادث و صدمات برای استفاده کننده از دستگاه یا افراد دیگر و جلوگیری از خسارت مالی، دستورالعمل های زیر را اجرا کنید.

■ جداول زیر نشانگر میزان صدمات ناشی از استفاده غیر صحیح از دستگاه می باشند.

 هشدار نمایانگر آسیب های جدی یا مرگ است.	 احتیاط نمایانگر خطر خسارت های مالی و جانی
---	---

■ طبقه بندی و توضیح نماد ها به شرح زیر می باشد.

 این علامت، ممنوعیت را نشان می دهد.	 این علامت نشاندهنده شروطی است که باید از آن پیروی شود.
--	--

هشدار

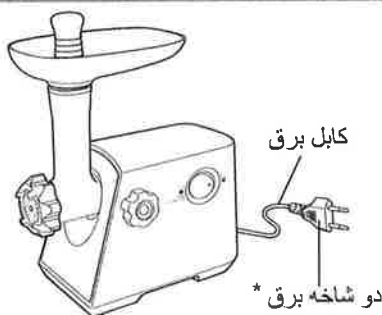



* شکل دو شاخه ممکن است با آنچه در تصویر می بینید تفاوت داشته باشد.

-  از آسیب رساندن به کابل برق و دوشاخه برق خودداری کنید. (اینکار ممکن است با ایجاد اتصال کوتاه باعث بروز آتش سوزی یا برق گرفتگی شود.)
- هنگامی که کابل برق یا دوشاخه برق آسیب دیده یا زمانیکه دو شاخه برق به درستی به پریز متصل نمی باشد، از دستگاه استفاده نکنید. (اینکار ممکن است با ایجاد اتصال کوتاه باعث بروز آتش سوزی یا برق گرفتگی شود.)
- اگر سیم برق آسیب ببیند، باید به منظور اجتناب از خطر توسط سازنده، تعمیر کار آن یا فردی مجرب، با قطعه مشابه آن تعویض شود.
- لطفا با دست خیس دوشاخه را داخل یا خارج از پریز نکنید. (ممکن است موجب برق گرفتگی شود.)
- از همخوانی ولتاژ برق شهری با ولتاژ مشخص شده روی لوح مشخصات فنی دستگاه اطمینان حاصل کرده و از کار با ولتاژهای بالاتر از ولتاژ کاری دستگاه پرهیز کنید. (باعث برق گرفتگی و آتش سوزی می شود.)
- اطمینان حاصل کنید که ولتاژ برقی که برای دستگاه استفاده می کنید، همان ولتاژ مورد نیاز دستگاه باشد.
- دوشاخه برق دستگاه دیگری را همزمان به همان پریز وصل نکنید، ممکن است پریز بیش از حد گرم شود.
- دو شاخه برق را بطور محکم در پریز قرار دهید. (در غیر اینصورت ممکن است به علت گرم شدن اطراف پریز برق، آتش سوزی و یا برق گرفتگی ایجاد شود.)
- به طور مرتب دو شاخه برق را تمیز کنید. (دو شاخه کثیف ممکن است بر اثر رطوبت موجب ایجاد عایق ناکافی و در نتیجه آتش سوزی شود.)

هشدار

-  دستگاه را داخل آب فرو نبرده، و به آن آب نپاشید. (اینکار ممکن است با ایجاد اتصال کوتاه باعث بروز آتش سوزی یا برق گرفتگی شود.)
- دستگاه را باز یا تعمیر نکرده و تغییری در آن ایجاد نکنید. (ممکن است موجب آتش سوزی، برق گرفتگی یا جراحت شود.)
◀ لطفا برای تعمیر دستگاه با نمایندگی تماس بگیرید.
- هیچ وسیله یا جسم خارجی را داخل دریچه ها یا درزهای دستگاه نکنید. (ممکن است موجب برق گرفتگی یا نقص فنی دستگاه شود.)
● به خصوص وسایل فلزی مانند سنجاق یا سیم.
- هرگز مواد را با دست وارد نکنید. از فشارنده مواد استفاده کنید. (این منجر به ایجاد جراحات بسیار شدید می شود.)
- از باز کردن دستگاه و یا وارد کردن چیزی در آن (مخصوصا انگشت، قاشق، چنگال و غیره) در هنگام کار با دستگاه خودداری کنید. (این منجر به ایجاد جراحات بسیار شدید می شود.)
- هرگز در هنگام مشغول بکار بودن موتور دستگاه صفحه قیفی، سر و یا درپوش دستگاه را بر نداشته و یا روی آن سوار نکنید. (امکان ایجاد جراحت وجود دارد.)
-  این دستگاه برای استفاده افراد دارای ناتوانی جسمی و ذهنی یا اختلال حواس و بدون مهارت و افراد ناوارد (شامل کودکان) در نظر گرفته نشده است، مگر اینکه تحت نظارت و راهنمایی شخصی که مسئولیت ایمنی آنها را برعهده گرفته باشد، از آن استفاده نمایند. باید کودکان را زیر نظر داشته باشید، تا از عدم امکان بازی کردن آنها با دستگاه اطمینان حاصل نمایید. (ممکن است موجب سوختگی، جراحت یا برق گرفتگی شود.)
- هنگامی که دستگاه بصورت غیر عادی کار کرده و یا خراب شود، کار با آن را متوقف کرده و دوشاخه برق آن را از پریز خارج کنید. (ممکن است موجب دود کردن، آتش سوزی یا برق گرفتگی شود.)
نمونه هایی از حالت غیر عادی یا خرابی دستگاه
 - دو شاخه برق و کابل برق به صورت غیر عادی داغ شود.
 - کابل برق آسیب دیده یا خرابی برقی وجود دارد.
 - بدنه دستگاه تغییر شکل دهد یا به صورت غیر عادی داغ شود.◀ لطفا دستگاه را سریعاً از برق کشیده و برای بررسی یا تعمیر آن با نمایندگی تماس بگیرید.
- در خصوص دست ها و انگشتان کودکان توجه ویژه ای مبذول نمایید، چراکه ممکن است به دلیل کوچک بودن به راحتی وارد دهانه و درگیر سوراخ های صفحه برنده شود. (این منجر به ایجاد جراحات بسیار شدید می شود.)
- زمانی که می خواهید تیغه برش را جابجا کنید، توجه کافی داشته باشید. (امکان ایجاد جراحت وجود دارد.)

احتیاط

- هنگامی که دستگاه روشن است، از آن دور نشوید. (ممکن است باعث ایجاد آتش سوزی و یا سوختگی شود.)
● اگر می خواهید از دستگاه دور شوید، دستگاه را خاموش کنید. 
- از استفاده از دستگاه در این مکان ها خودداری کنید.
 - در روی سطح ناهموار، فرش هایی که در برابر حرارت مقاوم نیستند، بر روی سفره یا رومیزی و غیره. (ممکن است موجب آتش سوزی شود.)
 - در مکان هایی که امکان پاشیدن آب بر روی دستگاه وجود داشته باشد یا نزدیک به منبع حرارتی. (ممکن است موجب برق گرفتگی شود.)
- هنگام جدا کردن دوشاخه برق از پریز، حتما دو شاخه را در دست بگیرید و سپس جدا کنید. 
هرگز کابل برق را نکشید.
(در غیر اینصورت ایجاد اتصال کوتاه ممکن است باعث بروز آتش سوزی یا برق گرفتگی شود.)
- هنگامی که از دستگاه استفاده نمی کنید، دو شاخه برق را از پریز جدا کنید.
(در غیر اینصورت نشت الکتریکی ممکن است باعث ایجاد برق گرفتگی یا آتش سوزی شود.)
- قبل از تعویض قطعات یا نزدیک شدن به اجزا متحرک، دستگاه را خاموش کنید و سیم برق را از پریز درآورید.
(امکان ایجاد جراحات وجود دارد.)
- در هنگام حمل دستگاه، آنرا با دو دست گرفته و از حمل دستگاه از راه گرفتن سینی تغذیه آن خودداری کنید.
(امکان ایجاد جراحات وجود دارد.)

اطلاعات مهم

- مواد سخت مانند استخوان و آجیل را با این دستگاه چرخ نکنید.
- زنجبیل و سایر مواد دارای الیاف سخت را با این دستگاه چرخ نکنید. (این مواد با این دستگاه آسیاب نمی شوند)
- برای جلوگیری از توقف کار دستگاه از آوردن فشار زیاد به آن خودداری کنید.
اگر دستگاه به علت مواد سختی که در مارپیچ یا تیغه برش گیر کرده اند از کار ایستاد، آن را بلافاصله خاموش و سپس آن را تمیز کنید. وقتی مدار قطع کننده عمل می کند دستگاه را روشن نکنید.
(به بخش "نکات ایمنی هنگام گیر کردن" در صفحه 16 مراجعه کنید.)
- هر بار بیش از ۱۵ دقیقه استفاده نکنید. (ممکن است باعث بد عمل کردن دستگاه شود.)
- از تمیز بودن دستگاه بعد از هر بار استفاده اطمینان حاصل کنید. (ممکن است باعث بد عمل کردن دستگاه شود.)
- در هنگام استفاده از قطعات جانبی کبه ساز و سوسیس ساز از نصب تیغه و صفحه برش خودداری کنید.

نام قطعات

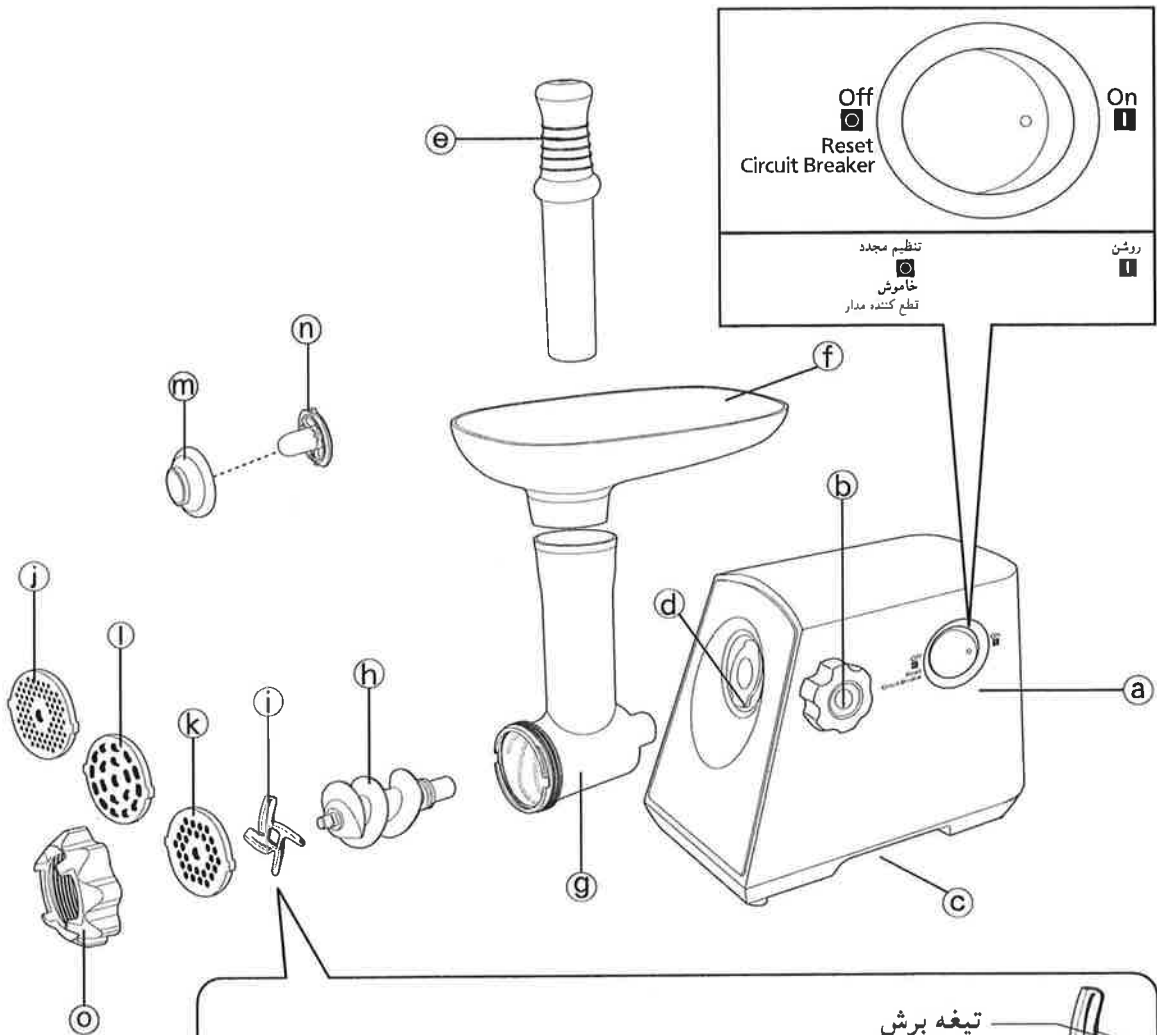

تیغه برش

تیغه برش در هنگام قرار داده شدن بایستی از جلو رو به صفحه برش باشد، در غیر این صورت گوشت چرخ نخواهد شد.



① صفحه برش (درشت)
 (فقط با دستگاه MK-MG1300 ارائه می شود)
 ② قطعه جانبی کتبه ساز A
 (فقط با دستگاه MK-MG1300 ارائه می شود)
 ③ قطعه جانبی کتبه ساز B
 (فقط با دستگاه MK-MG1300 ارائه می شود)
 ④ سرپوش

⑤ کلاهک
 ⑥ ماریج
 ⑦ تیغه برش
 ⑧-⑨ متعلقات
 ⑩ صفحه برش (ریز)
 ⑪ صفحه برش (متوسط)

⑫ سوئیچ
 ⑬ دکمه قفل کننده
 ⑭ بدنه موتور
 ⑮ دهانه
 ⑯ فشارنده خوراک
 ⑰ سینی تغذیه

*Part ⑤ to ⑯ are detachable parts

ارائه می شود (MK-MG1300 فلزی) فقط با دستگاه
 ارائه می شود (MK-MG1000 پلاستیکی) فقط با دستگاه

روش استفاده

چرخ کردن گوشت

قبل از استفاده از دستگاه برای بار اول، تمامی قطعات جدا شونده آن را شسته و به خوبی خشک کنید. (صفحه 18)
موقع باز کردن دستگاه دوشاخ آن به برق نباشد.
پیش از وصل پریز به برق، مطمئن شوید که سوئیچ دستگاه خاموش است.

(سوار کردن دستگاه)

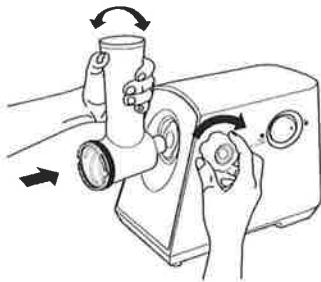

1 کلاهک را در دهانه بدنه موتور قرار دهید.

- Align Head vertically before push fully into the opening.
- Head is needed to turn right and left slightly to get the correct alignment before push in.

کلاهک را با یک دست نگاه داشته و دکمه قفل کننده را در جهت حرکت عقربه های ساعت قفل کنید.

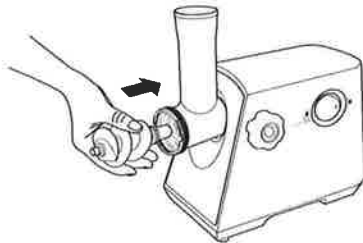

2 مارپیچ را از انتهای بلند آن در داخل کلاهک قرار داد و آنرا به آرامی بپیچانید تا در جای خود محکم شود.
• اگر مارپیچ درست در جای خود قرار نگرفته باشد نمی چرخد.

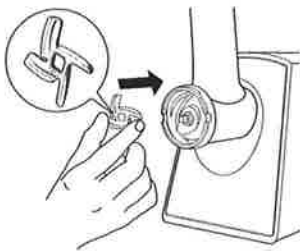

3 تیغه برش را مطابق شکل درحالیکه تیغه آن رویه جلو است، روی محور مارپیچ نصب کنید.

- تیغه برش در هنگام قرار داده شدن بایستی از جلو رو به صفحه برش باشد، در غیر این صورت گوشت چرخ نخواهد شد.

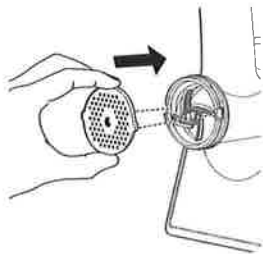

4 صفحه برش مورد نظر خود را روی تیغه برش قرار داده و از قرار گرفتن برآمدگی در داخل فرورفتگی ها اطمینان حاصل کنید.
• اگر صفحه برش درست در جای خود قرار نگیرد، ممکن است گوشت بیرون زد، اطراف برآمدگی بدنه موتور را تمیز کنید.
• محلی که گوشت از آن بیرون زده را با یک برآمدگی پارچه که آب آن کاملا گرفته شده تمیز کنید.

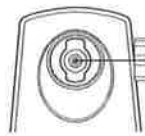

5 درپوش را روی کلاهک ببندید.

صفحه تغذیه را روی کلاهک قرار داده و نصب کنید.

دستگاه چرخ گوشت را روی سطحی سخت قرار دهید.

- دریچه های هوا در زیر و اطراف بدنه موتور باید آزاد باشد و چیزی جلوی آنها را ننگرفته باشد.



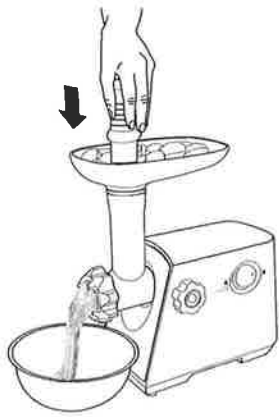

(چرخ کردن گوشت)

6

کلیه غذاها را در ابعادی که راحت از دریچه صفحه تغذیه رد شوند خرد کنید. دو شاخه دستگاه را به پریز زده و آنرا روشن کنید.

غذاها را روی سینی تغذیه قرار داده و آنها را به داخل دریچه تغذیه هدایت کنید.

• از فشارنده غذا، استفاده کنید.

پس از استفاده سوییچ را خاموش کنید و سیم دستگاه را از برق بیرون بکشید.

توجه:

- کلاهدک چرخ گوشت ممکن است در هنگام استفاده کمی تکان بخورد. این امری عادی بشمار می رود. از بیش از حد سفت کردن دکمه قفل کننده برای جلوگیری از این حرکات خودداری کنید. اینکار ممکن است باعث بروز صدمه به دستگاه شود.

محافظت از قطع کننده مدار

وقتی قطع کننده مدار موتور را به علت وارد شدن فشار زیاد بر آن قطع می کند، طبق مراحل زیر عمل کنید.

1 دستگاه را خاموش کنید تا قطع کننده مدار مجدداً راه اندازی شود.

2 دو شاخه دستگاه را از برق خارج کرده و با انجام برعکس مراحل 2 تا 5 بخش "چرخ کردن گوشت" مواد غذایی داخل کلاهدک دستگاه را خارج کنید.

3 اجزاء باز شده را دوباره نصب کرده، کار با چرخ گوشت را ادامه دهید.

نکات ایمنی هنگام گیر کردن

وقتی که گوشت به دلیل گیر کردن استخوان و یا دیگر مواد سخت، از تیغه برش خارج نمی شود، مطابق مراحل زیر سعی کنید مانع را بردارید.

1 دستگاه را خاموش کرده و منتظر بمانید تا موتور آن کاملاً متوقف شود.

2 دو شاخه دستگاه را از برق خارج کرده و با انجام برعکس مراحل 2 تا 5 بخش "چرخ کردن گوشت" مواد غذایی داخل کلاهدک دستگاه را خارج کنید.

3 اجزاء باز شده را دوباره نصب کرده، کار با چرخ گوشت را ادامه دهید.

درست کردن کبه (فقط شامل MK-MG1300 است)

--- دستور بخت ---

(مواد لازم برای داخل کبه)	
گوشت کم چربی	۴۵۰ گرم
آرد	۱۵۰ - ۲۰۰ گرم
انواع ادویه	۱ قاشق چایخوری
جوز هندی	۱ قاشق چایخوری
پودر فلفل سرخ	کمی
فلفل سیاه	کمی

(مواد لازم برای داخل کبه)	
گوشت گوسفند	۱۰۰ گرم
روغن زیتون	۱ قاشق غذا خوری
پیاز (بسیار ریزشده)	۱ قاشق غذا خوری
انواع ادویه	۱ قاشق چایخوری
نمک	۱ قاشق چایخوری
آرد	۱ قاشق غذا خوری

گوشت را بیک یا دوبار چرخ کنید.

پیاز را سرخ کنید تا به رنگ قهوه ای درآید و گوشت چرخ شده، ادویه، نمک و آرد را به آن اضافه کنید.

گوشت را سه بار چرخ کنید و با سایر مواد در کاسه ای مخلوط نمایید.
 • گوشت بیشتر و آرد کمتر برای لایه بیرونی یکنواختی و طعم بهتری به غذا می دهد.

برای خارج کردن صفحه و تیغه برش مراحل 2 تا 5 بخش "چرخ کردن گوشت" را آخر به اول انجام دهید.

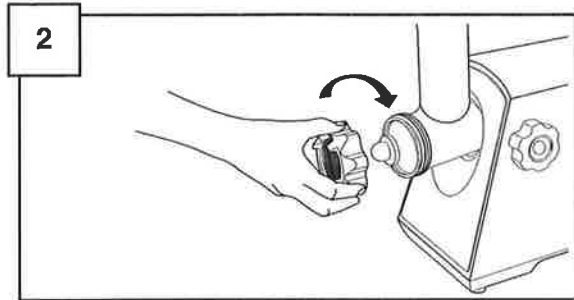
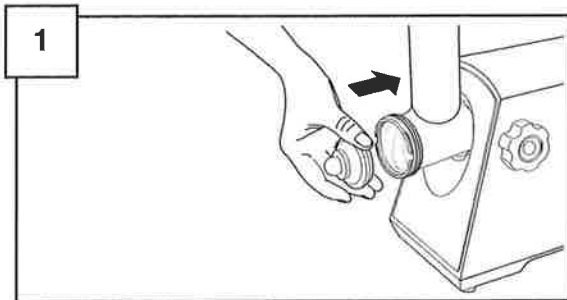

1 را به همراه یکدیگر با فرو بردن برآمدگی ها در فرو رفتگی های روی محور مارپیچ سوار کنید. B و A قطعه های جانبی کبه ساز

2 در پوش را محکم روی کلاهک ببندید.

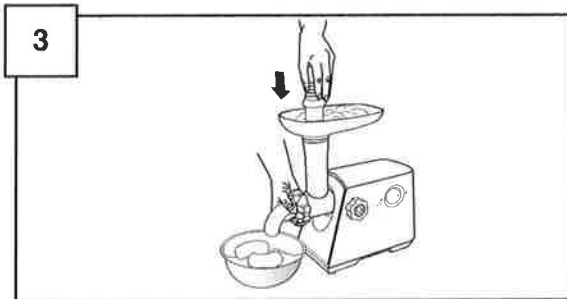

3 با انجام دادن مراحل 5 - 6 نشان داده شده در روش «چرخ کردن گوشت»، لایه بیرونی استوانه ای شکل کبه را درست کنید.

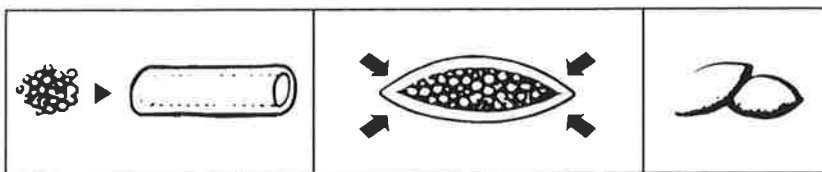

مطابق تصویر زیر کبه را شکل بدهید و در روغن سرخ کنید.

نحوه تمیز کردن

قبل از اقدام باز کردن بخش های مختلف دستگاه از توقف کامل موتور اطمینان حاصل کرده و دو شاخه دستگاه را از پریز برق خارج کنید.

توجه

- از بزن، تینر، الکل، سفید کننده، پودر جلا دهنده، سیم های فلزی، استفاده نکنید، چرا که به دستگاه صدمه می زند.
- از قرار دادن دستگاه در ماشین ظرفشویی خودداری کنید.

جدا سازی

جهت جداسازی بخش های دستگاه مراحل 1 تا 5 در بخش "سوار کردن دستگاه" را از آخر به اول انجام دهید.



تمیز کاری

گوشت و یا سایر مواد را در آورید.

مارپیچ / تیغه برش



صفحه برش



صفحه تغذیه



با مایع ظرفشویی رقیق و اسفنج نرم بشویید، و آنرا خوب خشک کنید.

- خیس نگاه داشتن اجزاء ممکن است که باعث ایجاد خوردگی در آنها شود.

<مارپیچ، تیغه برش، صفحه برش >

مالیدن کمی روغن خوراکی پس از شستشو و خشک کردن از زنگ زدن این قطعات جلوگیری کرده و موجب روان کار کردن آنها می شود.

درپوش / کلاهک

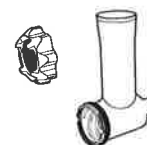

با مایع ظرفشویی رقیق و اسفنج نرم بشویید، و آنرا خوب خشک کنید.

- خیس نگاه داشتن اجزاء ممکن است که باعث ایجاد خوردگی در آنها شود.

فشارنده خوراک

قطعه اضافه کوبه A

قطعه اضافه کوبه B

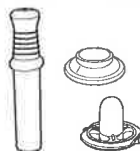

با مایع ظرفشویی رقیق و اسفنج نرم بشویید، و آنرا خوب خشک کنید.

بدنه موتور

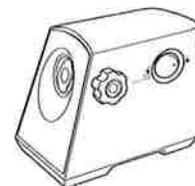

با پارچه نم دار پاک کنید.

مشخصات فنی

MK-MG1300, MK-MG1360	
برق ورودی	۲۲۰ ولت - ۲۴۰ ولت ~ ۶۰\۵۰ هرتز
توان مصرفی	۲۲۰ - ۲۴۰ وات
ابعاد (ارتفاع×عرض×عمق) (به طور تقریبی)	۳۹۱ میلی متر × ۱۶۴ میلی متر × ۳۰۶ میلی متر
وزن (به طور تقریبی)	۳,۴ کیلوگرم
قطعات جانبی	صفحه برش (متوسط و درشت)، کبه ساز

MK-MG1000	
برق ورودی	۲۲۰ ولت - ۲۴۰ ولت ~ ۶۰\۵۰ هرتز
توان مصرفی	۲۰۰ - ۲۲۰ وات
ابعاد (ارتفاع×عرض×عمق) (به طور تقریبی)	۳۹۱ میلی متر × ۱۶۴ میلی متر × ۳۰۶ میلی متر
وزن (به طور تقریبی)	۳,۰ کیلوگرم
قطعات جانبی	صفحه برش (متوسط)

احتياطات الامان

يرجى التأكد من اتباع هذه التعليمات.

من اجل منع الحوادث والجروح للمستخدم والاشخاص الاخرين وضرر الممتلكات، يرجى اتباع التعليمات المذكورة أدناه

■ الجداول التالية تبين درجة الخطر الذي يسببه التشغيل الخاطيء.

تنبية ⚠ بيّن خطر جروح او ضرر بالممتلكات.	تحذير ⚠ بيّن حدوث جروح خطيرة او الموت.
--	--

■ الرموز مصنفة ومشروحة كما يلي.

هذا الرمز يبيّن حالة الممنوع. ⚡	هذا الرمز يبيّن متطلبات يجب اتباعها. ⚠
---------------------------------	--

تحذير ⚠

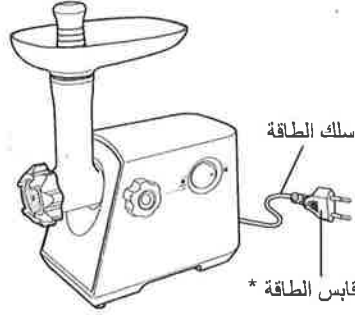

* قد يكون شكل المقبس مختلفا عن الرسم.

● يجب أن لا يتعرض سلك الطاقة أو القابس لأي ضرر. (يمكن أن يسبب صدمة كهربائية أو نشوب حريق بسبب تقصير بالدائرة الكهربائية.)

● لا تستعمل الجهاز إذا كان سلك الطاقة أو قابس الطاقة متضرراً أو إذا كان قابس الطاقة موصل بشكل غير محكم مع فتحة مأخذ التيار. (يمكن أن يسبب صدمة كهربائية أو نشوب حريق بسبب تقصير في الدائرة الكهربائية.)

⚡ إذا تضرر سلك تزويد الطاقة، يجب استبداله من قبل المصنع أو وكيل التصليح الخاص به أو شخص مؤهل من أجل تجنب مصدر الخطر.

● لا توصل أو تنزع قابس الطاقة ويديك رطبة أو مبللة بالماء. (يمكن أن تسبب صدمة كهربائية.)

● لا تتخطى حدود التيار الكهربائي (الفولطية) المسموح استعمالها ولا تستعمل تيار تبادلي غير التيار المذكور على الجهاز (يمكن أن يسبب صدمة كهربائية أو نشوب حريق).
• تأكد من أن تزويد فلطية الجهاز هو نفس تزويد الفلطية المحلية في منطقتك.
• توصيل اجهزة اخرى على نفس فتحة مأخذ الطاقة يمكن ان يسبب زيادة سخونة كهربائية.

● ادخل قابس الطاقة بشكل كامل ومحكم. (يمكن أن يسبب صدمة كهربائية ونشوب حريق بسببه الحرارة التي يمكن ان تتولد حول قابس الطاقة.)

● نظف قابس الطاقة بشكل منتظم. (قابس الطاقة المتسخ يمكن ان يسبب عزل غير كافي بسبب الرطوبة، ويمكن ان يسبب نشوب حريق.)

تحذير !

- لا تغمر الجهاز أو ترشه بالماء. (يمكن ان يسبب صدمة كهربائية او نشوب حريق بسبب تقصير في الدائرة الكهربائية.)
- لا تفكك او تصلح او تعدل الجهاز. (يمكن ان يسبب نشوب حريق او صدمة كهربائية او جروح.)
◀ يرجى الاتصال بمركز الصيانة من اجل التصليح.
- لا تدخل اي اجسام داخل فتحات تهوية البخار او الفجوة. (يمكن ان تسبب صدمة كهربائية او عطل بالتشغيل.)
• بالأخص الاجسام المعدنية مثل الدبابس او الاسلاك.
- لا تقم بإضافة (تغذية) الطعام باليد. إستخدم أداة دفع الطعام. (قد تتسبب في إصابات خطيرة.)
- لا تفك المفرمة ولا تدخل أي شئ (خاصة إصبع أو ملعقة أو شوكة والخ...) في المفرمة خلال تشغيلها. (قد تتسبب في إصابات خطيرة.)
- لا ترفع ولا تثبت الإناء القمعي (قادوس) أو تركيبه الرأس في نفس وقت عمل المحرن. (يمكن ان يسبب جروح.)
- هذا الجهاز غير مصمم للاستعمال من قبل الاشخاص (بما في ذلك الاطفال) الذين لديهم نقص في قدراتهم الجسدية او الحسية او العقلية او نقصهم الخبرة والمعرفة بكيفية تشغيل الجهاز، الا اذا تم الاشراف عليهم واعطائهم التعليمات التي تتعلق بكيفية تشغيل الجهاز من قبل شخص مسؤول عن سلامتهم. يجب الاشراف على الاطفال لضمان عدم عبثهم بالجهاز. (يمكن ان يسبب حروق او جروح او صدمة كهربائية.)
- عند حدوث تشغيل غير عادي او عطل، اوقف استعمال الجهاز فوراً وانزع القابس. (يمكن ان يسبب دخان او حريق او صدمة كهربائية.)
مثال على التشغيل غير العادي او العطل
 - يصبح قابس الطاقة وسلك الطاقة ساخنين جداً بشكل غير عادي.
 - تضرر سلك الطاقة او عطل بالطاقة.
 - يصبح الجسم الرئيسي .◀ يرجى نزع قابس الجهاز فوراً و الاتصال بمركز الصيانة من اجل الفحص او التصليح.
- إتنبه بصفة خاصة الى أيادي أو أصابع الأطفال بما أنها صغيرة جدا ويمكن إنحشارها في رأس أو ثقب صفيحة التقطيع . (قد تتسبب في إصابات خطيرة.)
- يجب اخذ العناية عند التعامل مع نصل التقطيع الحاد. (يمكن ان يسبب جروح.)

تنبيه

- لا تترك الجهاز دون اشراف عندما يكون في حالة استعمال. (يمكن ان يسبب نشوب حريق او حروق.)
● عند ترك الفرن بدون مراقبة، افصل الطاقة.
- لا تستعمل الفرن في الاماكن التالية :
 - مكان ذو سطح غير مستوي او على سجادة غير مقاومة للحرارة او قماش طاولة الخ. (يمكن أن يسبب.)
 - المكان المرشوش بالماء او بالقرب من مصدر حراري. (يمكن ان يسبب صدمة كهربائية او تسرب.)
- تأكد من مسك قابس الطاقة عند نزع قابس الطاقة. لا تسحب مطلقاً سلك الطاقة. (عكس ذلك يمكن ان يسبب صدمة كهربائية او نشوب حريق بسبب تقصير في الدائرة الكهربائية.)
- انزع قابس الطاقة عند عدم استعمال الجهاز. (عكس ذلك يمكن ان يسبب صدمة كهربائية او نشوب حريق بسبب تسرب في التيار الكهربائي.)
- اوقف تشغيل الجهاز وافصله من تزويد القوة قبل تغيير الملحقات او لمس الاجزاء المتحركة. (يمكن ان يسبب جروح.)
- عند حمل فرامة اللحم احرص على حمل مبيت الموتور بكلتا اليدين، وليس فقط من الصفيحة القادوسية. (يمكن ان يسبب جروح.)

معلومات هامة

- لا تفرم الأطعمة الصلبة كالعظام والجوز. (قد يسبب الإنحشار.)
- لا تفرم الزنجبيل والمواد الأخرى ذات الألياف الصلبة. (سوف لن يتم طحنها.)
- لتجنب إنسداد المفرمة، لا تستعمل القوة لتشغيل فرامة اللحم بضغط زائد. إذا سدت فرامة اللحم بسبب المواد الصلبة المحشورة على برغي التغذية ونصل التقطيع، حوّلها إلى موضع القفل في الحال ونظفها. عندما يعود قاطع الدائرة للعمل، أوقف عمل الجهاز. (أنظر "تحذير عن الإنحشار" في صفحة ٢٥.)
- لا تشغيل الجهاز لمدة أكثر من 15 دقيقة في كل مرة. (يمكن ان يسبب عطل بالتشغيل.)
- تأكد من تنظيف الجهاز بعد كل استعمال. (يمكن ان يسبب عطل بالتشغيل.)
- لا تُثَبِّت نصل التقطيع وصفيحة التقطيع عند استخدام قطعتي الكبّة الملحقتين وملحقة السجق.

اسماء الاجزاء

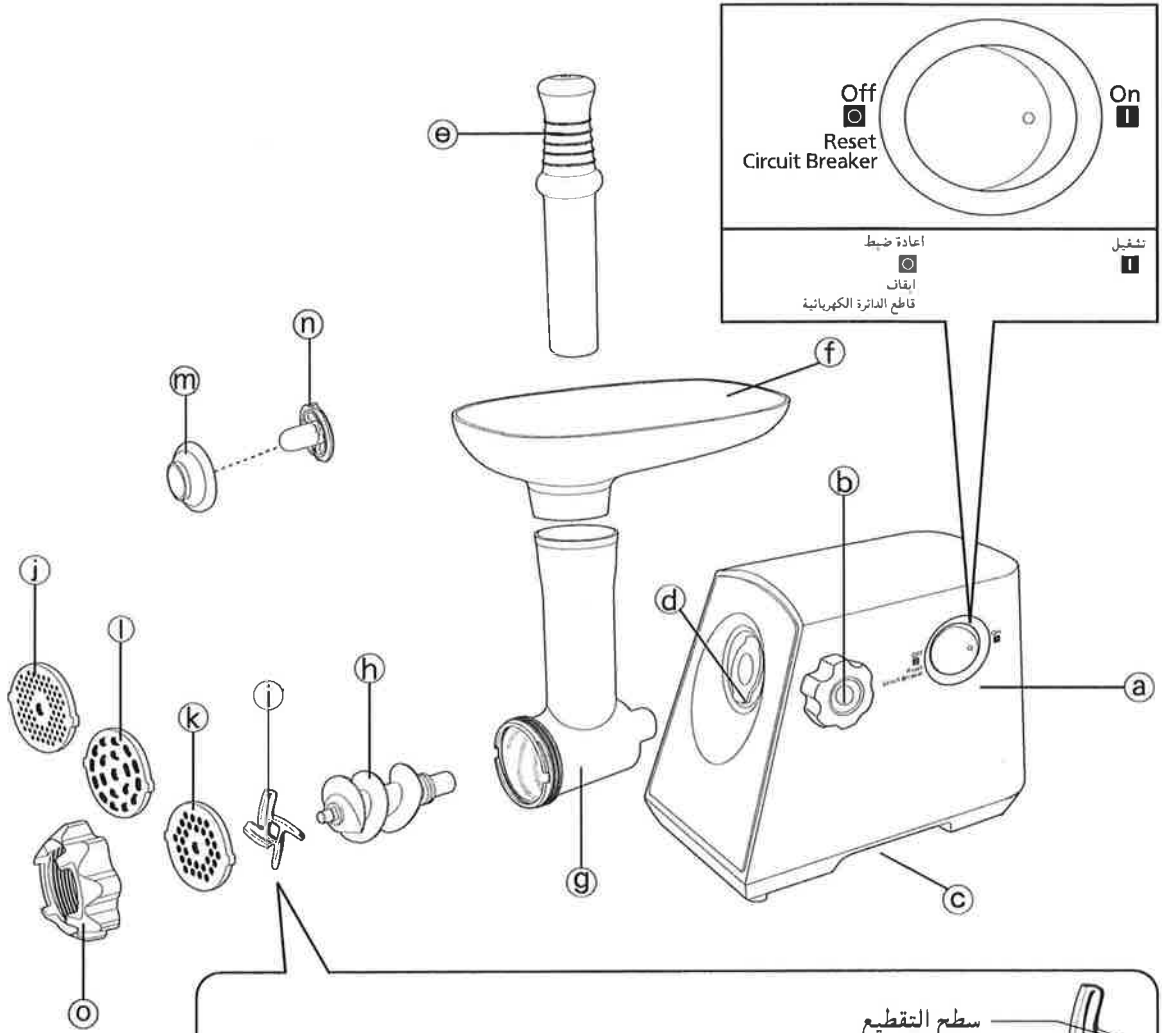

سطح التقطيع

يجب ان يكون سطح التقطيع مواجهًا لصفحة التقطيع عند التركيب،
عكس ذلك لن يتم فرم اللحم.



- ① صفيحة التقطيع (خشن)
(مناح فقط بالنوع MK-MG1300)
- ② ملحقة الكبة A
(مناح فقط بالنوع MK-MG1300)
- ③ ملحقة الكبة B
(مناح فقط بالنوع MK-MG1300)
- ④ ملحقة السجق

*Part ⑤ to ⑦ are detachable parts

- ⑧ رأس
- ⑨ برغي التغذية
- ⑩ نصل التقطيع
- ⑪~⑫ القطع الملحقة
- ⑬ صفيحة التقطيع (دقيق)
- ⑭ صفيحة التقطيع (متوسط)

- ① مفتاح التشغيل
- ② مقبض القفل
- ③ مبيت الموتور
- ④ فتحة
- ⑤ أداة دفع الطعام
- ⑥ صفيحة قادوسية

(MK-MG1300 - مناخ فقط بالنوع معدني)
(MK-MG1000 - مناخ فقط بالنوع بلاستيكي)

كيفية الاستعمال

لفرم اللحم

اغسل جميع القطع القابلة للفصل قبل استعمال الجهاز للمرة الاولى وجففها جيداً. (صفحة 27)
افصل القابض عند تجميع الوحدة.
قبل التوصيل إلى مصدر التيار، تأكد أن المفتاح في موضع القفل.

(التجميع)

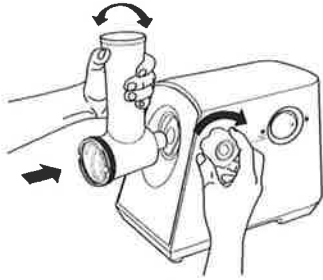

1 ضع الرأس على فتحة مبيت الموتور.

- Align Head vertically before push fully into the opening.
- Head is needed to turn right and left slightly to get the correct alignment before push in.

أمسك الرأس بيد واحدة وشدّ مقبض القفل باتجاه عقارب الساعة.

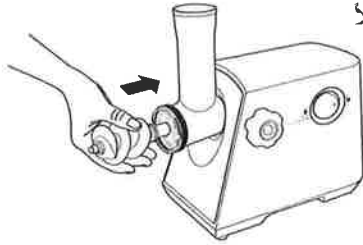

2 ضع برغي التغذية داخل الرأس، الطرف الطويل أولاً، بواسطة تدوير برغي التغذية قليلاً لغاية أن يضبط داخل فتحة الرأس.

- إذا لم يتم ضبط برغي التغذية بصورة صحيحة، فإنه لن يدور.

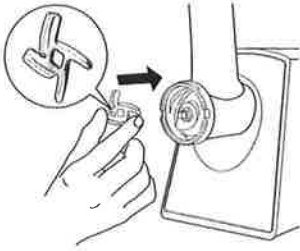

3 ضع نصل التقطيع فوق عمود برغي التغذية بحيث يكون النصل مواجهاً الى الأمام كالمبين في الرسم التوضيحي.

- يجب ان يكون سطح التقطيع مواجهاً لصفحة التقطيع عند التركيب، عكس ذلك لن يتم فرم اللحم.

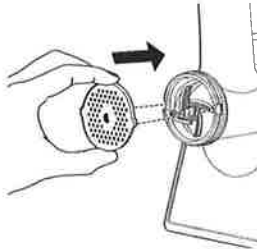

4 ضع صفيحة التقطيع على نصل التقطيع، مثبتاً النتوء البارزة داخل الفتحات.

- إذا لم تكن صفيحة التقطيع مضبوطة بصورة صحيحة، يمكن ان يتسرب اللحم للخارج حول النتوء البارزة لمبيت الموتور. عند تسرب اللحم النتوء البارزة نظّف حول النتوء البارز لمبيت الموتور.

استخدم فوطة معصورة جيداً لتنظيف وغسل القطع.

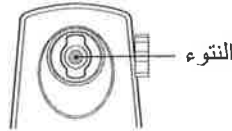

النتوء

5 ضع الغطاء على الرأس وشده بشكل محكم.

ضع الصفيحة القادوسية على الرأس وثبتها في موضعها.

ضع الوحدة على سطح ثابت.

- يجب الاحتفاظ بفتحات تهوية الهواء الموجودة على اسفل و يجب الحفاظ على فتحات التهوية الموجودة في الأسفل وعلى جانب مبيت الموتور حرة وغير معرضة لأي معوقات

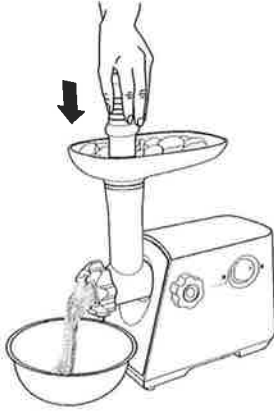

(فرم اللحم)

6 قطع كل الاطعمة الى قطع صغيرة بحيث تدخل بسهولة داخل الفتحة القادوسية. ادخل القابس بمأخذ التيار، ثم شغل.

ضع الاطعمة على الصفيحة القادوسية وادخل الاطعمة داخل فتحة القادوس. • استخدم أداة دفع الطعام.

بعد الاستعمال، اوقف التشغيل وانزع القابس.

ملاحظة:

• يمكن ان يهتز رأس المفرمة قليلاً أثناء الاستعمال، لكن هذا طبيعي. لا تشد قفل المقيض اكثر من اللازم لايقاف هذه الحركة. يمكن ان تسبب ضرر.

وقاية قاطع الدائرة الكهربائية

عندما يقوم قاطع الدائرة الكهربائية بتوقيف الموتور بسبب الحمل الزائد، اتبع الخطوات في الاسفل.

1 اوقف التشغيل لاعادة ضبط قاطع الدائرة الكهربائية.

2 انزع القابس وفك الاجزاء بواسطة اتباع الخطوات عكسياً في قسم "الفرم اللحم" من 5 - 2 لازالة المكونات من داخل الرأس.

3 ركب الاجزاء مرة اخرى واستمر بفرم اللحم.

تحذير عن الانحشار

عندما لا يخرج اللحم من صفيحة التقطيع بسبب انحشار العظم او المكونات الصلبة الاخرى، اتبع الخطوات ادناه لتحرير الانحشار.

1 اوقف التشغيل وانتظر لغاية ان يتوقف الموتور تماماً.

2 انزع القابس وفك الاجزاء بواسطة اتباع الخطوات عكسياً في قسم "الفرم اللحم" من 5 - 2 لازالة المكونات من داخل الرأس.

3 ركب الاجزاء مرة اخرى واستمر بفرم اللحم.

لعمل الكبّة (متاح فقط بالنوع MK-MG 1300)

-- المقادير وطريقة الطهي --

(الحشوة)

لحم ضأن	غم	١٠٠
زيت زيتون	١/٢	ملعقة طعام
مفروم فرماً ناعماً	١/٢	ملعقة طعام
جميع التوابل	١/٣	ملعقة شاي
ملح طعام	١/٢	ملعقة شاي
دقيق	١/٢	ملعقة طعام

افرغ لحم الضأن مرة واحدة أو مرتين.

قم بتحمير البصل حتى يصبح لونه بنيًا وأضف لحم الضأن المفروم، جميع التوابل، الملح والدقيق.

افرغ المزيج ثلاث مرات.

(الغطاء الخارجي)

لحم قليل الدهن	غم	٤٥٠
دقيق	١٥٠ - ٢٠٠	غم
جميع التوابل	١	ملعقة شاي
جوزة الطيب	١	
مسحوق الفلفل الأحمر	قبضة	
فلفل	مقدار ضئيل	

افرغ اللحم ثلاث مرات واخلط جميع المكونات معاً في وعاء كبير.
• تعطي نسبة اللحم الكبيرة والدقيق القليلة في للغطاء الخارجي تماسكاً وطعماً أفضل.

فك عن طريق عكس الواردة في قسم "الفرم اللحم" 5 - 2 لنزع صفيحة التقطيع ونصل التقطيع.

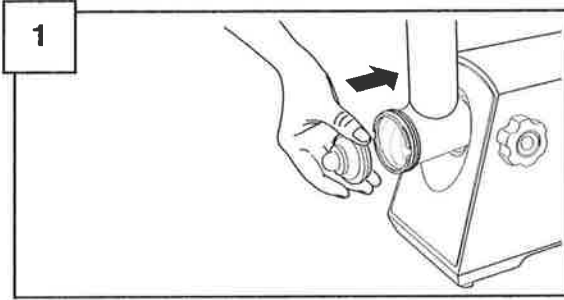

ضع ملحقتي الكبّة A و B في عمود البرغي معاً، مثبتاً الأجزاء البارزة في الفتحات.

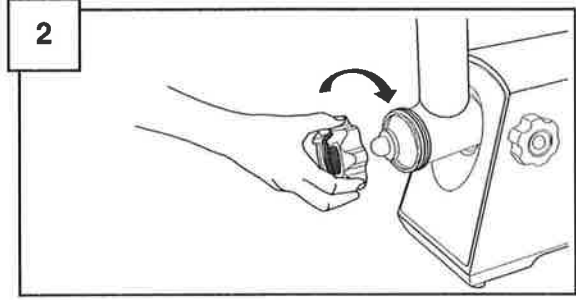

ضع الغطاء على الرأس وشده بشكل محكم.

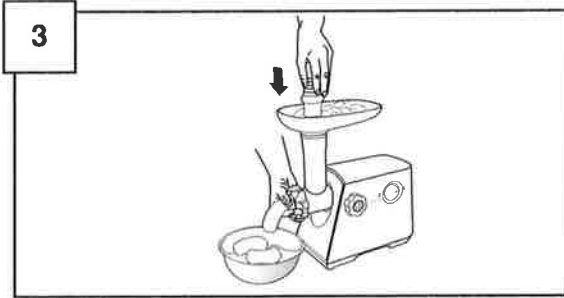

باتباع نفس الواردة في قسم "الفرم اللحم" كما في 5 - 6، قم بعمل الغطاء الخارجي الاسطواني.

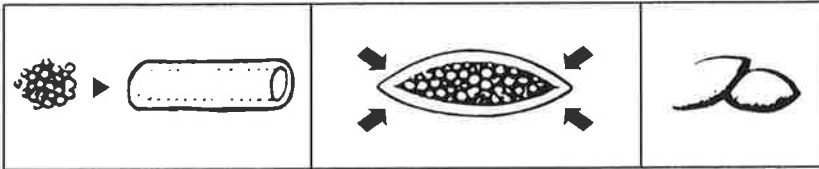

شكل الكبّة كما هو مبين في الاسفل وتُغلى بزيت عميق.

كيفية التنظيف

قبل فصل الوحدة، تأكد من توقف الموتور تماماً، ثم افصل القابس من مأخذ التيار.

ملاحظة

- لا تستعمل البنزين او مخفف الوارده في قسم او الكحول او المبييض او مسحوق التلميع او فرشاة معدنية والا سوف يتضرر السطح.
- لا تستعمل آلة غسل الأطباق الكهربائية.

التفكيك

فكّ بواسطة عكس الخطوات من 5 - 1 المذكورة في الصفحة 24.

	<p>عندما يكون من الصعب نزع الغطاء، ضع مفك براغي بين النتوءات البارزة وفكّ.</p>
	<p>عندما يكون من الصعب نزع الغطاء، ضع مفك براغي بين صفيحة التقطيع والرأس وارفع لأعلى.</p>

التنظيف

إنزع اللحم، إلخ.

برغي التغذية / نصل التقطيع

صفيحة التقطيع

صفيحة قادوسية



غطاء / رأس

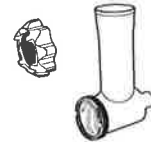

اغسل بصابون اطباق مخفف (متعادل) واسفنجية استخدم فوطة معصورة جيداً لتنظيف وغسل القطع.

- ترك الاجزاء رطبة بعد التنظيف يمكن أن يتسبب في حدوث التآكل والصدأ.

استخدم فوطة معصورة جيداً لتنظيف وغسل القطع.

- ترك الاجزاء رطبة بعد التنظيف يمكن ان يتسبب في حدوث التآكل والصدأ.
- <لبرغي التغذية و نصل التقطيع وصفائح التقطيع>
- الزيت المستعمل لتحضير السلطة بعد الغسيل والتجفيف سوف يساعد على منعها من الصدأ ويحفظها مصقولة.

أداة دفع الطعام

ملحقة الكبّة A

ملحقة الكبّة B

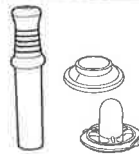

استخدم فوطة معصورة جيداً لتنظيف وغسل القطع

مبيت الموتور

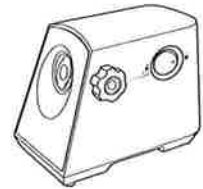

امسح بقطعة قماش معصورة جيداً.

المواصفات

MK-MG1300, MK-MG1360	
٢٢٠ فولت - ٢٤٠ فولت ~ ٥٠\٦٠ هرتز	تزويد الطاقة
٢٢٠ - ٢٤٠ واط	استهلاك الطاقة
٣٩١ مم × ١٦٤ مم × ٣٠٦ مم	الأبعاد (ارتفاع × عرض × عمق) (تقريبي)
٣,٤ كجم	الوزن (تقريبي)
صفحة التقطيع ، ملحق الكبة	الملحقات

MK-MG1000	
٢٢٠ فولت - ٢٤٠ فولت ~ ٥٠\٦٠ هرتز	تزويد الطاقة
٢٢٠ - ٢٠٠ واط	استهلاك الطاقة
٣٩١ مم × ١٦٤ مم × ٣٠٦ مم	الأبعاد (ارتفاع × عرض × عمق) (تقريبي)
٣,٠ كجم	الوزن (تقريبي)
ملحق الكبة	الملحقات

ملاحظة

يمكنك ان تعرف تاريخ التصنيع بواسطة رقم الانتاج البارز على الجانب الخلفي للجهاز.

رقم الانتاج XXX XXX

الرقم الاول : السنة (آخر رقم للسنة بالأرقام) 2011 - 1 ، 2012 - 2 ، 2013 - 3
الرقم الثاني والثالث: الشهر (بالأرقام) كانون الثاني — 01، شباط — 02، ... كانون الاول — 12

يجب المحافظة على تعليمات التشغيل هذه لأنها تحتوي على معلومات مهمة.

في حالة التقصير في التشغيل أو التلف

لا تشغل أي جهاز عندما يكون سلك تزويد الطاقة أو القابس متضرراً أو بعد تعطل الجهاز أو سقوطه أو تضرره بأي شكل من الاشكال. أرجع الجهاز لاقرب مركز خدمات متخصص من أجل الفحص أو التصليح أو التعديلات الكهربائية والميكانيكية.

Panasonic Manufacturing Malaysia Berhad

Web Site : <http://panasonic.net/>