

FOR SAUDI ARABIA	
SPECIFICATIONS	
Rated Input	1,000 W
Rated Voltage	220 V ~
Country Of Origin	Malaysia

المواصفات الهندسية	
الدخول المقدر	١٠٠٠ واط
الجهد المقدر	٢٢٠ فولت
بلد المصدر	ماليزيا

Selector Level Setting	Selector Temperature °C
Acetate	Approximately 85
Silk	Approximately 112
Rayon	Approximately 140
Wool	Approximately 165
Cotton	Approximately 185
Linen	Approximately 210

درجة حرارة لوحة القاعدة °C	ضبط قراع المنتخب
حوالي ٨٥	اسيتات
حوالي ١١٢	حرير
حوالي ١٤٠	ريون
حوالي ١٦٥	صوف
حوالي ١٨٥	قطن
حوالي ٢١٠	كتان

Panasonic

Electric Cordless Dry Iron

مكواة كهربائية أوتوماتيكية لاسلكية

Operating Instructions

إرشادات الأستعمال

NI-100DX

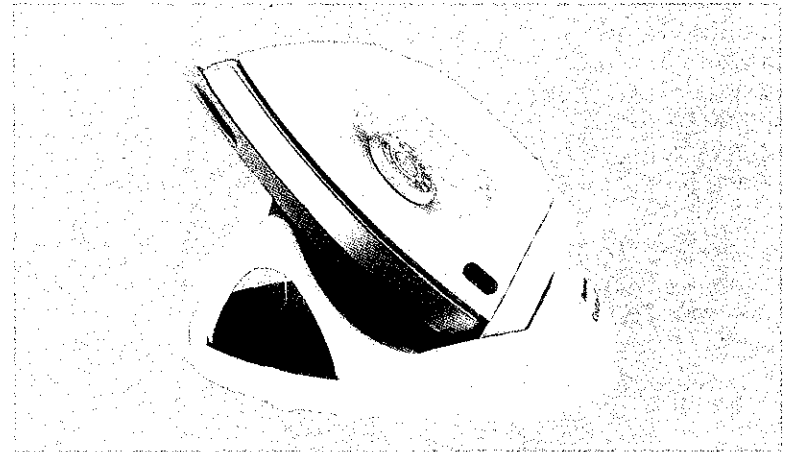

Matsushita Electric Industrial Co., Ltd
Website : <http://www.panasonic.co.jp/global/>

Printed in Malaysia
طبع في ماليزيا

H0604NO
i82000-SH41A

Before operating this iron, please read these instructions completely.
يرجى قراءة هذه الإرشادات كلياً قبل الشروع باستخدام هذه المكواة.

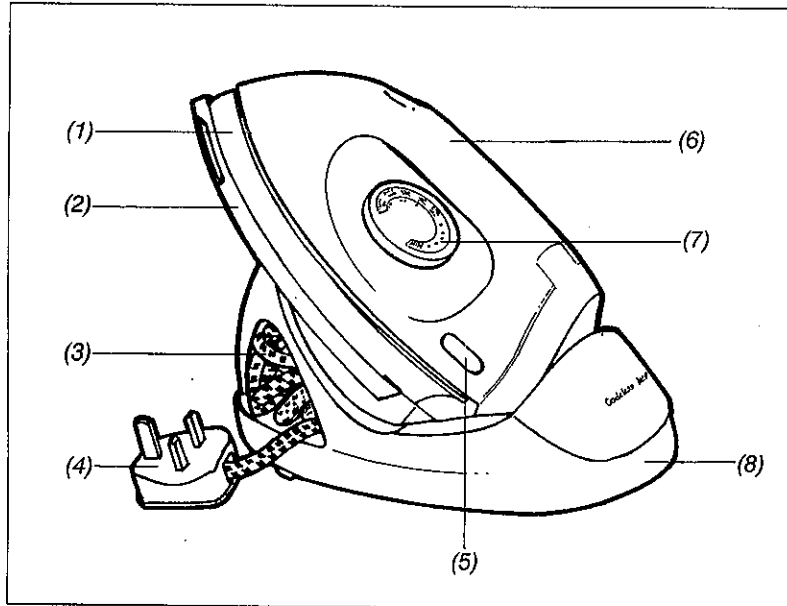

Name of Parts

- (1) Covershell
- (2) Soleplate
- (3) Cord
- (4) Plug
- (5) Pilot Lamp
- (6) Handle
- (7) Dial Knob
- (8) Power Base

أسماء الأجزاء

- (١) غلاف غطائي
- (٢) لوح القاعدة
- (٣) سلك التيار
- (٤) قابس
- (٥) مصباح دليلي
- (٦) مقبض
- (٧) مفتاح قرص
- (٨) قاعدة التيار

Approximate weight : 1.4 kg
الوزن : ١,٤ كيلوجرام

CAUTION

When using your iron, basic safety precautions should always be followed including the following

1. Read all instructions.
2. Use iron for its intended use. The iron must only be used with the stand provided.
3. To protect against a risk of electrical shock, do not immerse the iron or its Power Base in water or other liquids.
4. The iron should always be turned OFF before plugging or unplugging power base cord from outlet. Never yank cord to disconnect from outlet; instead, grasp plug and pull to disconnect.
5. Do not allow cord to touch hot surfaces. Let iron cool completely before storage.
6. If the supply cord is damaged, it must be replaced by a special cord or assembly available from the manufacturer or its service agent.
7. Close supervision is necessary for appliance being used by or near children. Do not leave the iron unattended while connected to power outlet or an ironing board. Always position the iron carefully to prevent it from falling if the ironing board is accidentally bumped or if the Cord is pulled.
8. Burn can occur by touching hot metal parts or hot surface of the Power Base. (Figure A)

SPECIAL INSTRUCTIONS

1. To avoid a circuit overload, do not operate another high wattage appliance on the same circuit.
2. If an extension cord is necessary, a 13 ampere Cord should be used. Cords rated with less ampere may overheat. Care should be taken to arrange the Cord so that it cannot be pulled or tripped over.
3. Do not touch the shutter area while using the iron or while the Power Base is connected to the power outlet. (Figure B)

تنبيه

- عند استخدام المكواة لديك، يجب دائماً إتباع التنبهات الاحتياطية الخاصة بالأمان الأساسية وكما هو أدناه:
- (١) اقرأ كل الإرشادات.
 - (٢) استعمل المكواة في أغراض محددة. يجب استعمال المكواة مع الحامل المجهز معها.
 - (٣) لتجنب الصدمة الكهربائية، لا تغمر المكواة أو قاعدة التيار في الماء أو أي سائل أخرى.
 - (٤) يجب دائماً إيقاف التيار قبل التوصيل أو فصل سلك قاعدة التيار من المخرج الجداري. لا تسحب السلك نفسه أبداً، بدلاً من ذلك، إمسك القابس واسحبه لفصله.
 - (٥) لا تسمح للسلك بلمس سطوح ساخنة. وتأكد من تبريد المكواة تماماً قبل الحفظ.
 - (٦) إذا تلف سلك إمداد التيار، يجب استبداله بمجموعة سلك خاصة متوفرة لدى الصانع أو وكيل الصيانة المعتمد من قبل الصانع.

(٧) المراقبة الخاصة ضرورية عند استعمال الجهاز أو عند استعمالها قريبا من الأطفال. لا تترك الجهاز بدون مراقبة أثناء توصيله بمخرج التيار أو متروك على لوح الكي. ضع المكواة بأحكام ليمنع من السقوط إذا اصطدم لوح الكي أو انتزع الكابل.

(٨) قد تصاب بحروق عند لمس الأجزاء المعدنية الساخنة أو السطح الساخن لقاعدة التيار. (شكل A).

إرشادات خاصة

- (١) لتجنب افراط دورة الكهربائية، لا تستعمل جهاز أخر بفولتية عالية في دورة كهربائية واحدة.
- (٢) إذا احتجت الى سلك إضافي، استعمل سلك ١٤ امبير. سلك بامبير أقل سيؤدي إلى إحماء الكابل من جر الحرارة العالية. قم بترتيب السلك بعناية لكي لا تنزعه أو تتعثر به.
- (٣) لا تلمس غطاء قاعدة التيار عند استعمال المكواة أو عندما تكون قاعدة التيار لا تزال موصلة بملخذ التيار (شكل B).

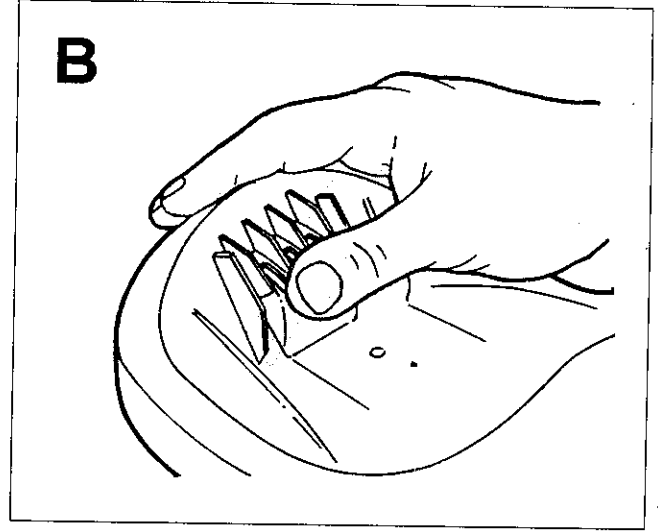
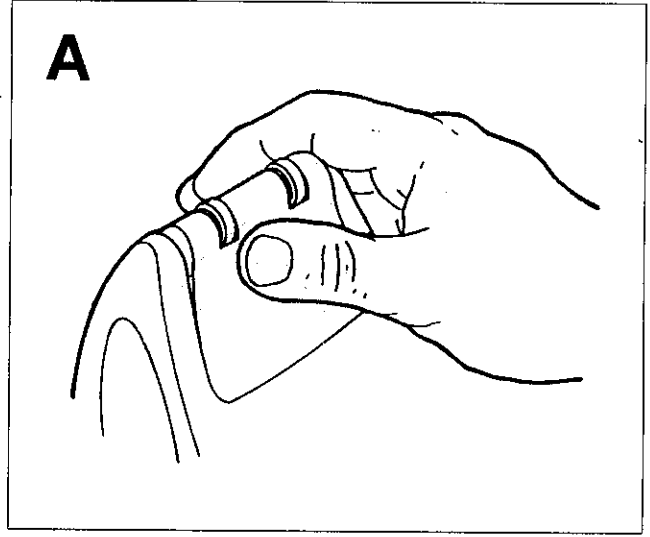

HOW TO USE / كيفية الاستخدام

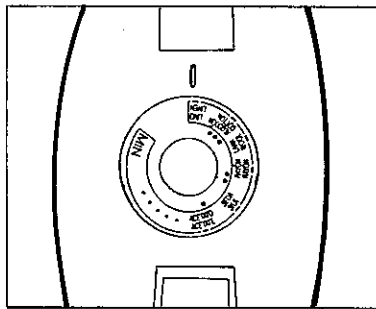
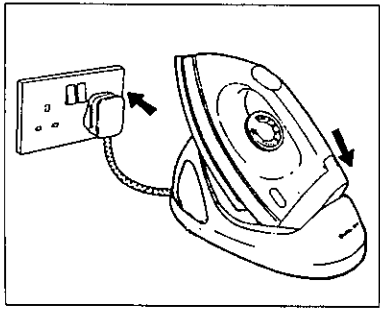

BEFORE IRONING

- Set iron securely on Power Base.
- Plug the cord firmly into a suitable power outlet.
- Turn the power on

- Set Dial knob to the desired fabric marking.
- Allow iron to heat approximately for 2 minutes.
- When the light goes off, start ironing.

قبل بدء الكي:

- ضع جهاز المكواة تماماً على قاعدة التيار.
- أدخل القابس في مأخذ التيار بأحكام.
- أوصل التيار.

- اضبط المفتاح القرص على درجة الحرارة المنتخبة المناسبة للمواد المراد كيها.
- اسمح للمكواة بالأحماء لمدة دقيقتين تقريباً.
- ابدأ بالكي عند انطفاء المصباح.

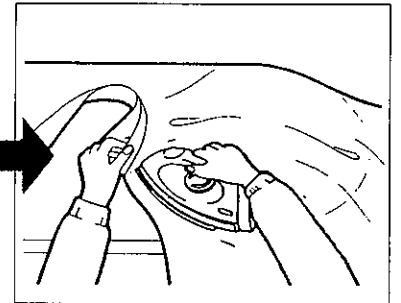
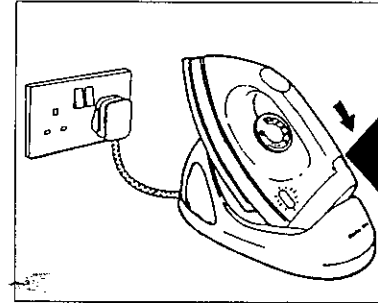

DURING IRONING

- When adjusting clothes, or not in use, place the iron on Power Base to recharge so that the selected temperature can be maintained.
- Temperature of iron will decrease if it is not put on its Power Base.

- While the iron is on the Power Base, you can continue to use the iron even if the light is on.
- If you feel the temperature is low, you can wait the pilot lamp turns from on to off.
- After ironing, set the Dial knob to "MIN" and unplug the cord from the power outlet.

خلال الكي:

- عند ترتيب الملابس أو عند عدم الإستعمال، ضع جهاز المكواة على قاعدة التيار للمحافظة على درجة الحرارة المختارة.
- ستتنخفض حرارة المكواة عندما لا يضع الجهاز على قاعدة التيار.

- إذا وضع الجهاز على قاعدة التيار، يمكنك ان تواصل الكي حتى عند اضاءة المصباح.
- عندما تنخفض حرارة المكواة، انتظر حتى ينطفئ المصباح.
- عند الانتهاء من الكي، اضبط المفتاح القرص على موضع MIN قبل ان تسحب القابس من مأخذ التيار.