

# Panasonic®

## Operating Instructions Air Conditioner

Model No.

Indoor Unit

CS-PC12MKF

CS-PC18MKF

CS-PC24MKF

Outdoor Unit

CU-PC12MKF

CU-PC18MKF

CU-PC24MKF



عربي

يرجى قراءة تعليمات التشغيل بعناية تامة قبل تشغيل مكيف الهواء، واحفظ هذا الكتيب كمرجع في المستقبل.

ENGLISH

Before operating the unit, read these operating instructions thoroughly and keep them for future reference.



دليل سريع  
QUICK GUIDE

© Panasonic HA Air-Conditioning (M) Sdn. Bhd. 2010.  
Unauthorized copying and distribution is a violation  
of law.

F567879

## جدول المحتويات

٥-٤.....	تحذيرات من اجل السلامة
٧~١.....	وحدة التحكم عن بعد
٧.....	المعلومات
٨.....	الوحدة الداخلية
٩.....	البحث عن الاعطال والاصلاح
الغلاف الخلفي	دليل سريع

ملاحظة: الرسومات التوضيحية في هذا الكتيب هي لأغراض الشرح فقط ويمكن ان تختلف عن الوحدة الحقيقية. إنها معرضة للتغيير بدون اشعار مسبق من اجل التحسين في المستقبل.

## ENGLISH

Thank you for purchasing Panasonic Air Conditioner

## TABLE OF CONTENTS

SAFETY PRECAUTIONS .....	10~11
REMOTE CONTROL .....	12~13
INFORMATION .....	13
INDOOR UNIT .....	14
TROUBLESHOOTING .....	15
QUICK GUIDE .....	BACK COVER

**NOTE :** The illustrations in this manual are for explanation purposes only and may differ from the actual unit. It is subjected to change without notice for future improvement.

## حالة التشغيل

استعمل مكيف الهواء تحت مدى درجات الحرارة التالية

	الخارجية		الداخلية		درجة الحرارة (درجة مئوية)	
	WBT	DBT	WBT	DBT	أقصى	التبريد
درجة حرارة البصيلة الجافة : DBT	٣١	٥٥	٢٣	٣٢		
درجة حرارة البصيلة الرطبة : WBT	١١	١٦	١١	١٦	أدنى	

## OPERATION CONDITION

Use this air conditioner under the following temperature range

Temperature (°C)		Indoor		Outdoor		
		*DBT	*WBT	*DBT	*WBT	
COOLING	Max.	32	23	55	31	* DBT: Dry bulb temperature
	Min.	16	11	16	11	* WBT: Wet bulb temperature

## تحذيرات من اجل السلامة

من أجل تفادي حدوث جروح شخصية، أو جروح لأشخاص آخرين، أو تلف للممتلكات، يرجى الامتنثال لمايلي ادناه.  
سوف يسبب التشغيل غير الصحيح بسبب عدم اتباع التعليمات المذكورة ادناه أذى أو ضرر جدي. كما هو مصنف في الأسفل:



تحذير

تحذّر هذه الاشارة من خطر الموت او الجروح الحادة.



تنبيه

تحذّر هذه الاشارة من خطر الجروح او تلف للممتلكات.

التعليمات التي يجب اتباعها مصنفة بالرموز التالية:



يشير هذا الرمز الى عمل ممنوع.



تشير هذه الرموز الى اعمال اجبارية.

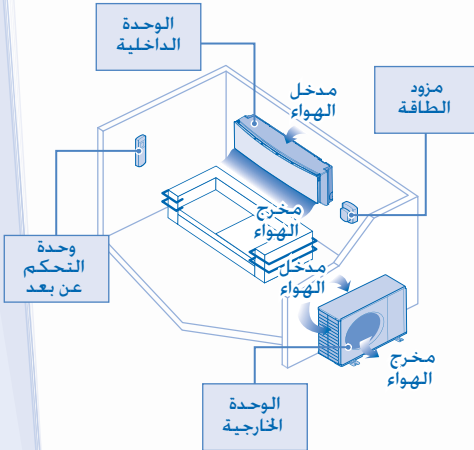

تحذير

الوحدة الداخلية والوحدة الخارجية

ان هذا الجهاز لم يصمم لكي يعمل عليه اشخاص (بضمنهم الاطفال) الذي لديهم نقص القابلية البدنية او الاحساس او القابلية العقلية او الذين تفقدهم الخبرة والمعرفة ما لم يتم المشرف المسؤول عن سلامتهم بالاشرف عليهم او اعطائهم دروسا حول استخدام الجهاز. يجب مراقبة الاطفال لضمان عدم لعبهم في الجهاز.



يرجى استشارة الوكيل المفوض أو الفني المختص في تنظيف الأجزاء الداخلية، أو الصيانة، أو النصب أو نزع أو إعادة نصب الوحدة. يؤدي النصب الخاطيء والطريقة غير الصحيحة في المعالجة الى حدوث تسرب، أو الصدمة الكهربائية أو اندلاع النار.

لا تنصب الوحدة في موقع قابل للانفجار أو للأشغال. يؤدي الاخفاق في ذلك الى اندلاع النار.



لا تدخل اصبعك أو اية اشياء أخرى الى داخل الوحدة الداخلية أو الخارجية لمكيفة الهواء. لأن الأجزاء الدوارة قد تسبب حدوث جروح.



لا تلمس الوحدة الخارجية أثناء نوبات البرق. لأنها قد تؤدي الى حدوث صدمة كهربائية.

لا تعرّض نفسك الى تيار الهواء البارد المباشر لفترة طويلة من الزمن لتفادي البرودة الزائدة.



لا تجلس او تطأ الوحدة فقد تسقط.

وحدة التحكم عن بعد

لا تسمح للرضع والأطفال الصغار باللعب بجهاز التحكم عن بعد وذلك لتجنبهم من بلع البطاريات بشكل عرضي.



مزود الطاقة















لا تقم بتعديل الكابل، أو كابل الفصل، أو كابل الاطالة أو أي كابل غير محدد لتفادي السخونة الزائدة والنار.



لمنع السخونة الزائدة، أو اندلاع النار أو الصدمة الكهربائية.

- لا تشترك أجهزة أخرى بنفس المآخذ الرئيسي للقدرة.
- لا تشغل ببدن مبللة.
- لا تقم بثنى سلك التزود بالقدرة بشكل زائد.
- لا تشغل أو توقف الوحدة بواسطة ادخال أو سحب قابس القدرة.

تحذير 	
مزود الطاقة	
في حالة حصول ضرر لسلك تزويد الطاقة الكهربائية. يجب تبديل السلك من قبل الصانع أو من قبل مركز وكيل الصيانة المختص أو من قبل شخص مؤهل، وذلك لتجنب المخاطر.	
تؤكد على ضرورة نصب الوحدة مع أرضي لقاطع دائرة التسرب (ELCB) أو أداة لقطع التيار المتبقي (RCD) لتفادي حدوث صدمة كهربائية أو اندلاع النار.	
لمنع السخونة الزائدة، أو اندلاع النار أو الصدمة الكهربائية.	
• ادخل قابس القدرة بشكل صحيح.. • يجب مسح الغبار المتجمع على قابس القدرة بقطعة قماش جافة وبشكل دوري.	
اوقف تشغيل المنتج عند حدوث أمور غير عادية/ قصور في الأداء وأفضل قابس القدرة أو اوقف تشغيل مفتاح القدرة والقاطع. (خطر الدخان/حريق/صدمة كهربائية) • تسقط ELCB في فترات متكررة. • شم رائحة حريق. • ظهور ضوضاء غير عادية أو اهتزاز الوحدة. • تسرب الماء من الوحدة الداخلية. • يصبح سلك القدرة القابس حاراً بشكل غير عادي. • لا يمكن التحكم بسرعة المروحة. • تتوقف الوحدة عن الدوران فوراً حتى لو تم تشغيلها. • لا تتوقف المروحة على الرغم من إيقاف التشغيل. اتصل فوراً بوكيلك المحلي للصيانة/التصليح.	
يجب تأريض هذا الجهاز لتفادي حدوث صدمة كهربائية أو اندلاع النار.	
يمكن تفادي الصدمة الكهربائية بواسطة قطع التزود بالقدرة الكهربائية وفصلها عند: - القيام بأعمال التنظيف أو الصيانة. - عدم الاستخدام لفترة طويلة من الزمن. - حدوث نوبات برق شديدة.	 

تنبيه 	
الوحدة الداخلية والوحدة الخارجية	
لا تغسل الوحدة الداخلية بالماء، أو البنزين، أو الثنر، أو مسحوق الصقل لتفادي تلف أو تآكل الوحدة.	
لا تستخدم في حفظ المعدات الدقيقة، أو الأطعمة، أو الحيوانات، أو النباتات، أو الأعمال الفنية أو المواد الأخرى. لأن هذا قد يؤدي الى ترمي الجودة... الخ.	
لا تستخدم أجهزة احتراق أمام مجرى انسياب الهواء لتجنب انتشار النار.	
لا تعرّض النباتات أو الحيوانات الأليفة الى تيار الهواء المباشر لتفادي الاصابات... الخ.	
لا تلمس الزعنفة الأليوم الحادة فالاجزاء الحادة تسبب جرحوا.	
لا تشغل ON الوحدة الداخلية عند تشميع الارضية. بعد التشميع، قم بتهوئة الغرفة بشكل صحيح قبل تشغيل الوحدة.	
لا تنصب الوحدة في المناطق التي تكثر فيها الزيوت أو الدخان لتفادي تلف الوحدة.	
لا تقم بتفكيك الوحدة بغرض التنظيف لتفادي الاصابة.	
لا تقف على مقعد غير ثابت عند تنظيف الوحدة لتفادي الاصابة.	
لا تضع أنية الزهور أو حاوية الماء على الوحدة. قد يدخل الماء الى الوحدة ويحلل المادة العازلة. مما يؤدي الى حدوث الصدمة الكهربائية.	
لا تفتح النافذة أو الباب لمدة طويلة من الزمن اثناء تشغيل وضع التبريد/الجاف/COOL/DRY.	
تأكد من توصيل أنبوب التصريف بشكل صحيح وتأكد من خلو مخرج التصريف للزراب، أو الجاويات أو لا يكون مغموراً في الماء لتفادي تسرب الماء.	
قم بتهوئة الغرفة بشكل منتظم بعد الفترات الطويلة من الاستخدام أو عند استخدامها مع الأجهزة القابلة للاحتراق.	
بعد الاستخدام لفترة طويلة من الزمن، تأكد من عدم تلف رف التركيب لتفادي سقوط الوحدة.	
وحدة التحكم عن بعد	
لا تستعمل بطاريات قابلة لاعادة الشحن (Ni-Cd). قد تؤدي الى تلف وحدة التحكم عن بعد.	
لتفادي حدوث قصور في الأداء أو تلف موجه التحكم عن بعد: • انزع البطاريات في حالة عدم استعمال وحدة التحكم عن بعد لمدة زمنية طويلة. • يجب تركيب بطاريات جديدة من نفس النوعية باتجاه اتجاه الأقطاب المبين.	
مزود الطاقة	
لا تفصل القابس بسحب السلك لتفادي حدوث الصدمة الكهربائية.	

## وحدة التحكم عن بعد

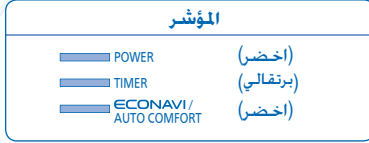
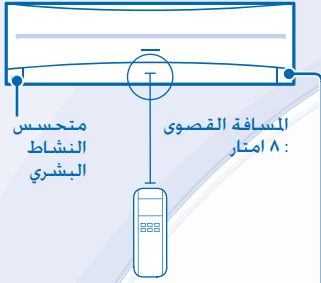

شاشة عرض وحدة التحكم عن بعد

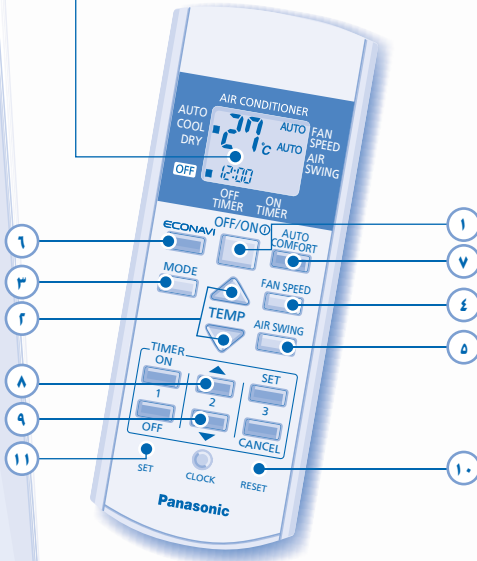

اضغط زر وحدة التحكم عن بعد

### 1 لتشغيل أو إيقاف تشغيل الوحدة

• أثناء استعمال وحدة التحكم عن بعد. يرجى الانتباه الى اشارة OFF الموجودة على شاشة عرض وحدة التحكم عن بعد لتفادي تشغيل/إيقاف الوحدة بشكل خاطئ.

### 2 لضبط درجة الحرارة

• لوضعي التبريد والجاف. يكون مدى اختيار درجة الحرارة 16 درجة مئوية - 30 درجة مئوية.  
• تشغيل الوحدة ضمن درجة الحرارة الموصى بها قد يحرض وضع الاقتصاد بالطاقة.  
• الوضع البارد: 21 - 28 درجة مئوية.  
• الوضع الجاف: 1 - 2 درجة أقل من درجة حرارة الغرفة.

### 3 لاختيار وضع التشغيل

• الوضع الآلي - لأجل راحتك  
• تختار الوحدة وضع التشغيل حسب درجة حرارة الغرفة.  
• عند اختيار الوضع الآلي. سوف تشتغل الوحدة بدرجة حرارة التهوية القياسية.

درجة حرارة الغرفة	وضع التشغيل	درجة حرارة التهوية القياسية
23 درجة مئوية	تبريد	25 درجة مئوية
23 تحت درجة مئوية	جفيف	22 درجة مئوية

• اضغط ▲ لأجل "HI" الى 2+ درجة مئوية أو ▼ لأجل "LO" الى 2- درجة مئوية من التهوية القياسية لدرجة الحرارة.

• الوضع البارد - للاستمتاع بهواء بارد  
• استخدم الستائر من أجل حجب أشعة الشمس والحرارة الخارجية من أجل تقليل الاستهلاك من القدرة أثناء وضع التبريد.

• الوضع الجاف - لتجفيف الجو  
• تشتغل المروحة الداخلية بسرعة بطيئة لكي تعطي عملية تبريد لطيفة جداً.

### 4 لاختيار سرعة المروحة (3 اختيارات)



• لوضع AUTO. يتم ضبط سرعة المروحة الداخلية تلقائياً وفقاً الى وضع التشغيل.

### 5 لضبط الاتجاه العمودي لانسحاب الهواء (5 اختيارات)



• يحافظ على تهوية الغرفة.  
• في وضع COOL/DRY. اذا تم ضبط AUTO. سوف يتأرجح شق دوران الهواء نحو الأعلى/الأسفل تلقائياً.

ECONAVI — للحصول على أقصى وضع لتوفير الطاقة

AUTO COMFORT  
للراحة القصوى

لا يوجد ضبط	عادي	منخفض	مرتفعة
ضبط درجة مئوية	10 درجة مئوية	10 درجة مئوية	10 درجة مئوية
ضبط سرعة المروحة	متوسطة	10 درجة مئوية	10 درجة مئوية

- للـ 15 دقيقة الأولى أو الـ أن يتم الوصول الى درجة الحرارة المصبوطة.
- قد لايقوم المستشعر بتحديد الأجسام المتحركة التي تبعد أكثر من 7م أو أقل من زاوية التحديد.
- تتأثر حساسية المستشعر بموقع الوحدة الداخلية، أو سرعة الحركة، أو مدى درجة الحرارة، ... الخ.
- قد يقوم المستشعر بتعريف الحيوانات الأليفة، أو اشعة الشمس، أو اضاءة معينة، أو رفيف الستائر على أنها شخص ما.

8 اضغط واحتفظ به مضغوطاً لمدة تزيد عن 5 ثواني من اجل اخفات سطوع مؤشر الوحدة أو لاستعادة السطوع.

9 اضغط واحتفظ به مضغوطاً لمدة 10 ثواني تقريباً لعرض تهيئة درجة الحرارة بالدرجة المئوية أو الفهرنهايتية.

10 اضغط لاستعادة التهيئة البدئية لوحدة التحكم عن بعد.

11 لا يُستعمل في عمليات التشغيل العادية.

## ملاحظات



- يمكن التنشيط في جميع الأوضاع ويمكن الغاءها بواسطة ضغط الزر الخاص بها مرة أخرى.
- لا يمكن اختيارها في الوقت نفسه.

## ضبط المؤقت

- لتشغيل ON أو إيقاف OFF الوحدة في الوقت المضبوط مسبقاً.



- لإلغاء مؤقت التشغيل ON أو الايقاف OFF، اضغط الزر أو الزر وبعد ذلك اضغط الزر .
- عند ضبط مؤقت التشغيل ON، قد تشتغل الوحدة مبكراً (لغاية 15 دقيقة) قبل الوقت المضبوط فعلياً للحصول على درجة الحرارة المرغوبة في الوقت المحدد.
- يعتمد تشغيل المؤقت على ضبط الساعة في وحدة الساعة، يرجى الرجوع الى خضير وحدة التحكم عن بعد على الغلاف الخلفي.
- إذا تم الغاء المؤقت يدوياً أو بسبب حصول انقطاع في القدرة الكهربائية، بمفدورك استعادة التهيئة السابقة (عند استئناف التيار الكهربائي) بواسطة ضغط .

## المعلومات

### للحفظ الموسمي بعد فترة طويلة من عدم الاستخدام

- افحص بطاريات وحدة التحكم عن بعد.
- لا توجد عوائق أمام فتحات مدخل ومخرج الهواء.
- بعد 15 دقيقة من التشغيل، يصبح من الطبيعي حدوث هذا الفارق في درجات الحرارة لمدخل ومخرج الهواء، التبريد:  $\leq 8$  درجة مئوية

### في حالة عدم الاستخدام لفترة طويلة من الزمن

- اوقف مصدر التزود بالقدرة وافصله.
- اخرج بطاريات وحدة التحكم عن بعد.

### الاعطال التي لا يمكن اصلاحها من قبلك

- اطفئ مصدر القدرة الكهربائية وانزع القابس يرجى استشارة الوكيل المعتمد في الظروف الآتية:
- ضجيج غير طبيعي أثناء التشغيل.
- دخول ماء/اجسام غريبة داخل وحدة التحكم عن بعد.
- تسرب ماء من الوحدة الداخلية.
- حدوث قطع متكرر لقاطع الدائرة الكهربائية.
- سلك الطاقة الكهربائية يصبح ساخناً بصورة غير طبيعية.
- المفاتيح أو الازرار لاتعمل بصورة صحيحة.

## راجع المعلومات حول جمع والتخلص من المعدات القديمة والبطاريات المستعملة



لاحظ رمز البطارية (مثال الرمزين الآخرين):  
ان هذا الرمز قد يستعمل مع رمز كيميائي او في هذه الحالة فانه ينطبق مع متطلبات الامر الاداري حول المواد الكيميائية الداخلة.

Pb

[معلومات عن التخلص في البلدان الاخرى  
خارج الاتحاد الاوربي]

ان هذه الرموز تستعمل في الاتحاد الاوربي. اذا رغبت من التخلص من هذه المواد فيرجى الاتصال بالسلطات المحلية أو الوكيل وأسأل عن الطريقة الصحية للتخلص منها.





• اوقف مصدر التزود بالتيار وافصله قبل التنظيف.  
• لاتلمس زعنفة الالمنيوم، لأن الجزء الحاد قد يسبب جروح.

تنبيه

## تعليمات التنظيف

- لا تستعمل البنزين او الثنر او مساحيق الجلي.
- استعمل صابون فقط (pH7 ≈) او منظف منزلي متعادل.
- لا تستعمل ماء بدرجة حرارة اكثر من ٤٠ درجة مئوية.

## تلمحة مفيدة

- لضمان أفضل اداء للوحدة، يجب أن تنفذ خدمات التنظيف على فترات منتظمة. يرجى استشارة الوكيل المرخص.

## متحسس النشاط البشري

- لاتضرب المستشعر أو تضغط عليه بقوة أو تلمسه بمادة حادة، لأن هذا قد يؤدي الى التلف والقصور في الاداء.
- لاتضع أشياء كبيرة بالقرب من المستشعر وضع وحدات الحرارة أو أجهزة ازالة الرطوبة بعيدا عن منطقة خديد المستشعر، لأن هذا يؤدي الى عطل المستشعر.

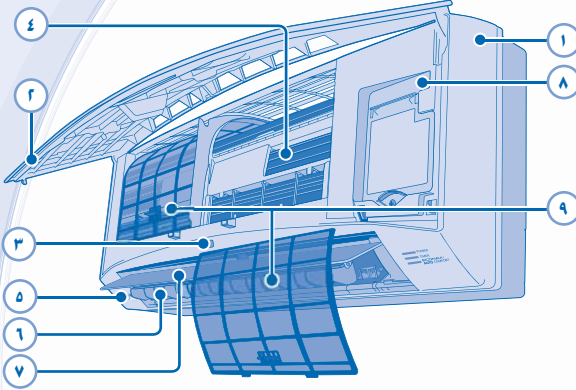

## ١ الوحدة الداخلية

- امسح الوحدة بلطافة بقطعة قماش ناعمة وجافة.

## ٢ اللوحة الأمامية

- نزع اللوحة الأمامية
- ارفع واسحب لنزع اللوحة الأمامية.
- اغسلها بنعومة وجففها.

## غلق اللوحة الأمامية



- اضغط للأسفل على نهايتي اللوحة الأمامية لغلاقها بإحكام.

## ٣ مستقبل موجه التحكم عن بعد

## ٤ زعنفة الالمنيوم

## ٥ متحسس النشاط البشري

## ٦ شق دوران الهواء بالاجاه الأفقي



- قابل للضبط يدوياً.

## ٧ شق دوران الهواء بالاجاه العمودي

- لاتضبط بواسطة اليد.

## ٨ زر الايقاف/التشغيل التلقائي ON/OFF

- يُستعمل عند فقدان وحدة التحكم عن بعد أو حدوث قصور في الاداء.

العمل	الوضع
اضغط مرة واحدة.	اوتوماتيكي
اضغط واحتفظ به مضغوطاً حتى تسمع صوت بيب واحد، ثم اطلقه.	تبريد
اضغط الزر لإيقاف التشغيل.	

## ٩ مرشحات الهواء

- مطلوب تنظيف مرشح الهواء مرة كل اسبوعين.
- اغسل/اشطف المرشح بالماء بنعومة لتفادي تلف سطح المرشح.
- ضع المرشحات تحت الظل لكي تجف بشكل كامل بعيداً عن النار أو أشعة الشمس المباشرة.
- غير المرشحات المتضررة.



لاتشغيل الأعراض التالية الى حدوث قصور في الاداء.

السبب
• تأثير التكاليف بسبب عملية التبريد.
• تدفق مادة التبريد في داخل الوحدة.
• قد تكون هذه بسبب رائحة الرطوبة التي تنبعث من الجدار، أو السجادة، أو الأثاث أو الملابس.
• يساعد ذلك على ازالة الروائح من الجو المحيط.
• التأخير هو حماية لضغط الوحدة.
• يحدث التكاليف او التبخر على الانابيب.
• يتكرر بهيئة المؤقت بصورة يومية بعد ان يتم ضبطه.
• تؤدي التغيرات في درجة الحرارة الى تمدد/تقلص الوحدة.

الأعراض
يخرج ضباب من الوحدة الداخلية.
صوت جريان ماء اثناء التشغيل.
تحتوي الغرفة على رائحة غريبة.
تتوقف احيانا المروحة الداخلية اثناء ضبط سرعة المروحة الأوتوماتيكية.
يتأخر التشغيل عدة دقائق بعد اعادة بدء التشغيل.
يخرج ماء/بخار من الوحدة الخارجية.
مؤشر المؤقت في حالة تشغيل دائماً.
صوت فرقة اثناء التشغيل.

افحص مايلي قبل الاتصال بالصيانة.

الفحص
• اضبط درجة الحرارة بشكل صحيح.
• اغلق جميع الأبواب والنوافذ.
• غير أو استبدل المرشحات.
• ازل أية عوائق موجودة في فتحات مدخل ومخرج الهواء.
• تحقق فيما إذا تم تركيب الوحدة بشكل مائل.
• اغلق اللوحة الأمامية بشكل صحيح.
• ادخل البطاريات بشكل صحيح.
• استبدل البطاريات الضعيفة.
• افحص فيما اذا تم تسييب قاطع الدائرة الكهربائية.
• تحقق فيما اذا تم ضبط المؤقتات.
• تأكد من عدم اعاقه المستقبل.
• بعض مصابيح الفلورنست (النيون) قد تتدخل في عملية مرسل الاشارة يرجى استشارة الوكيل المعتمد.

الأعراض
لايعمل التبريد بشكل فعال.
ضجيج اثناء التشغيل.
لا تشتغل وحدة التحكم عن بعد.
(شاشة العرض معتمة أو اشارة ارسال ضعيفة.)
لا تشتغل الوحدة.
لا تتمكن الوحدة من استلام الاشارة من وحدة التحكم عن بعد.

# SAFETY PRECAUTIONS

To prevent personal injury, injury to others, or property damage, please comply with the following. Incorrect operation due to failure to follow instructions below may cause harm or damage, the seriousness of which is classified as below:

 **WARNING**

**This sign warns of death or serious injury.**

 **CAUTION**

**This sign warns of injury or damage to property.**

The instructions to be followed are classified by the following symbols:









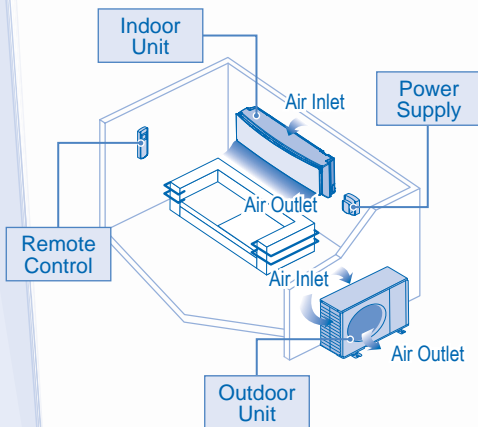

**This symbol denotes an action that is PROHIBITED.**



**These symbols denote an actions that is COMPULSORY.**



 <b>WARNING</b>	
<b>INDOOR UNIT AND OUTDOOR UNIT</b>	
	<p>This appliance is not intended for use by persons (including children) with reduced physical, sensory or mental capabilities, or lack of experience and knowledge, unless they have been given supervision or instruction concerning use of the appliance by a person responsible for their safety. Children should be supervised to ensure that they do not play with the appliance.</p> <p>Please consult authorized dealer or specialist to clean the internal parts, repair, install, remove and reinstall the unit. Improper installation and handling will cause leakage, electric shock or fire.</p>
	<p>Do not install the unit in a potentially explosive or flammable atmosphere. Failure to do so could result in fire.</p> <p>Do not insert your fingers or other objects into the air conditioner indoor or outdoor unit, rotating parts may cause injury. </p> <p>Do not touch the outdoor unit during lightning, it may cause electric shock.</p> <p>Do not expose yourself directly to cold air for a long period to avoid excess cooling.</p> <p>Do not sit or step on the unit, you may fall down accidentally. </p>
<b>REMOTE CONTROL</b>	
	<p>Do not allow infants and small children to play with the remote control to prevent them from accidentally swallowing the batteries.</p>
<b>POWER SUPPLY</b>	
	<p>Do not use modified cord, joint cord, extension cord or unspecified cord to prevent overheating and fire.  </p> <p>To prevent overheating, fire or electric shock:</p> <ul style="list-style-type: none"> <li>Do not share the same power outlet with other equipment.</li> <li>Do not operate with wet hands.</li> <li>Do not over bend the power supply cord.</li> <li>Do not operate or stop the unit by inserting or pulling out the power plug.</li> </ul>



WARNING

POWER SUPPLY



If the supply cord is damaged, it must be replaced by the manufacturer, its service agent or similarly qualified persons in order to avoid a hazard.

It is strongly recommended to be installed with Earth Leakage Circuit Breaker (ELCB) or Residual Current Device (RCD) to prevent electric shock or fire.

To prevent overheating, fire or electric shock:

- Insert the power plug properly.
- Dust on the power plug should be periodically wiped with a dry cloth.

Stop using the product when any abnormality/failure occurs and disconnect the power plug or turn off the power switch and breaker.

(Risk of smoke/fire/electric shock)

Examples of abnormality/failure

- The ELCB trips frequently.
- Burning smell is observed.
- Abnormal noise or vibration of the unit is observed.
- Water leaks from the indoor unit.
- Power cord or plug becomes abnormally hot.
- Fan speed cannot be controlled.
- The unit stops running immediately even if it is switched on for operation.
- The fan does not stop even if the operation is stopped.

Contact immediately your local dealer for maintenance/repair.



This equipment must be earthed to prevent electrical shock or fire.



Prevent electric shock by switching off the power supply and unplug when:

- Before cleaning or servicing.
- Extended non-use.
- Abnormally strong lightning activity.



CAUTION

INDOOR UNIT AND OUTDOOR UNIT



Do not wash the indoor unit with water, benzene, thinner or scouring powder to avoid damage or corrosion at the unit.

Do not use for preservation of precise equipment, food, animals, plants, artwork or other objects. This may cause quality deterioration, etc.

Do not use any combustible equipment in front of the airflow outlet to avoid fire propagation.

Do not expose plants or pet directly to airflow to avoid injury, etc.

Do not touch the sharp aluminium fin, sharp parts may cause injury.



Do not switch ON the indoor unit when waxing the floor. After waxing, aerate the room properly before operating the unit.

Do not install the unit in oily and smoky areas to prevent damage to the unit.

Do not dismantle the unit for cleaning purpose to avoid injury.

Do not step onto unstable bench when cleaning the unit to avoid injury.

Do not place vase or water container on the unit. Water may enter the unit and degrade the insulation. This may cause an electric shock.

Do not open window or door for long time during COOL/DRY mode operation.



Ensure drainage pipe is connected properly and keep drainage outlet clear of gutters, containers or does not immersed in water to prevent water leakage.

After long period of use or use with any combustible equipment, aerate the room regularly.

After long period of use, make sure the installation rack does not deteriorate to prevent the unit from falling down.

REMOTE CONTROL



Do not use rechargeable (Ni-Cd) batteries. It may damage the remote control.



To prevent malfunction or damage of the remote control:

- Remove the batteries if the unit is not going to be used for a long period of time.
- New batteries of the same type must be inserted following the polarity stated.

POWER SUPPLY



Do not pull the cord to disconnect the plug to prevent electric shock.

# REMOTE CONTROL

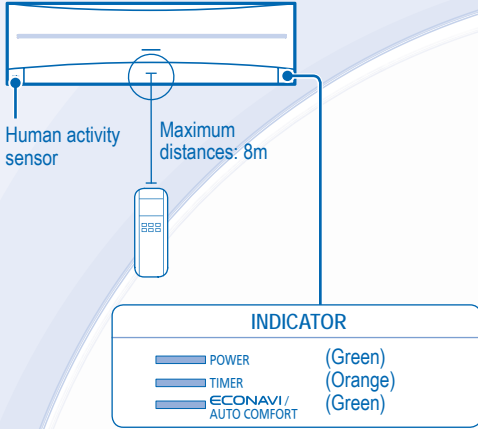

Remote Control display

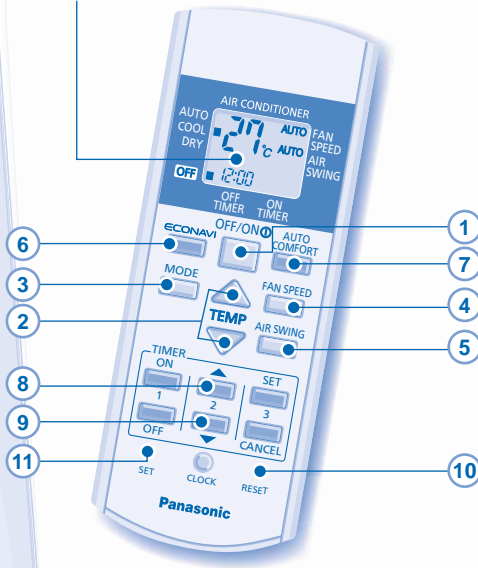

## Press the remote control's button

**1 TO TURN ON OR OFF THE UNIT**  POWER

- Please be aware of the OFF indication on the remote control display to prevent the unit from starting/stopping improperly.

**2 TO SET TEMPERATURE**

- For cool and dry modes, the range of temperature for selection is 16°C ~ 30°C.
- Operating the unit within the recommended temperature could induce energy saving.  
COOL mode : 26°C ~ 28°C.  
DRY mode : 1°C ~ 2°C lower than room temperature.

**3 TO SELECT OPERATION MODE**

**AUTO mode** - For your convenience

- Unit selects the operation mode according to the room temperature.
- Once auto mode is selected, the unit will operate at the standard setting temperature.

Room temperature	Operation mode	Standard setting temperature
23°C & above	Cool	25°C
Below 23°C	Dry	22°C

- Press  for "HI" to +2°C or  for "LO" to -2°C to the standard setting temperature.

**COOL mode** - To enjoy cool air

- Use curtains to screen off sunlight and outdoor heat to reduce power consumption during cool mode.

**DRY mode** - To dehumidify the environment

- Unit operates at low fan speed to give a gentle cooling operation.

**4 TO SELECT FAN SPEED (3 OPTIONS)**



- For AUTO, the indoor fan speed is automatically adjusted according to the operation mode.

**5 TO ADJUST VERTICAL AIRFLOW DIRECTION (5 OPTIONS)**



- Keeps the room ventilated.
- In COOL/DRY mode, if AUTO is set, the louver swing up/down automatically.

6 7

**TO MONITOR HUMAN PRESENCE & ACTIVITY FOR ENERGY SAVING & COMFORT**



**ECONAVI** — To optimize energy saving  
**AUTO COMFORT** ----- To maximize comfort

Heat Source & Movement	Low	High	Normal	None
Set Temperature	+0.3°C			+2°C
Set Fan Speed	+1 tap*	-1°C	+1 tap	≤ Medium Fan

- \* For first 15 minutes or until set temperature is reached.
- Sensor may not detect moving objects further than 7m away or beyond detection angle.
- Sensor sensitivity is influenced by indoor unit location, movement speed, temperature range, etc.
- The sensor may mistakenly detects pets, sunlight, certain lighting, fluttering curtains and light reflection as human being.

**8** Press and hold for 5 seconds to dim or restore the unit's indicator brightness.

**9** Press and hold for approximately 10 seconds to show temperature setting in °C or °F.

**10** Press to restore the remote control's default setting.

**11** Not used in normal operations.

## NOTES



- Can be activated in all modes and can be cancelled by pressing the respective button again.
- Cannot be selected at the same time.

## TO SET THE TIMER

- To turn ON or OFF the unit at a preset time.



- To cancel ON or OFF timer, press **ON** or **OFF** then press **CANCEL**.
- When ON Timer is set, the unit may start earlier (up to 15 minutes) before the actual set time in order to achieve the desired temperature on time.
- Timer operation is based on the clock set in the remote control and repeats daily once set. For clock setting, please refer to Remote Control Preparation at back cover.
- If timer is cancelled manually or due to power failure, you can restore the previous setting (once power is resumed) by pressing **SET**.

## INFORMATION

### FOR SEASONAL INSPECTION AFTER EXTENDED NON-USE

- Checking of remote control batteries.
- No obstruction at air inlet and air outlet vents.
- After 15 minutes of operation, it is normal to have the following temperature difference between air inlet and air outlet vents:  
 Cooling: ≥ 8°C

### FOR EXTENDED NON-USE

- Turn off the power supply and unplug.
- Remove the remote control batteries.

### NON SERVICEABLE CRITERIAS

TURN OFF POWER SUPPLY AND UNPLUG then please consult authorized dealer under the following conditions:

- Abnormal noise during operation.
- Water/foreign particles have entered the remote control.
- Water leaks from Indoor unit.
- Circuit breaker switches off frequently.
- Power cord becomes unnaturally warm.
- Switches or buttons are not functioning properly.

## Information for Users on Collection and Disposal of Old Equipment and used Batteries



[Information on Disposal in other Countries outside the European Union]

These symbols are only valid in the European Union. If you wish to discard these items, please contact your local authorities or dealer and ask for the correct method of disposal.



Note for the battery symbol (bottom two symbol examples):

This symbol might be used in combination with a chemical symbol. In this case it complies with the requirement set by the Directive for the chemical involved.

Pb

# INDOOR UNIT



## CAUTION

- Switch off the power supply and unplug before cleaning.
- Do not touch the aluminium fin, sharp parts may cause injury.

## CLEANING INSTRUCTIONS

- Do not use benzene, thinner or scouring powder.
- Use only soap (≈ pH7) or neutral household detergent.
- Do not use water hotter than 40°C.

## HINT

- To ensure optimal performance of the unit, cleaning maintenance has to be carried out at regular intervals. Please consult authorized dealer.

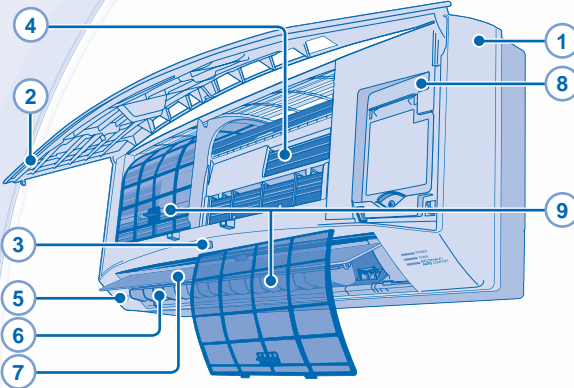

## 5 HUMAN ACTIVITY SENSOR

- Do not hit or violently press the sensor or poke it with a sharp object. This can lead to damage and malfunction.
- Do not place large objects near the sensor and keep away heating units or humidifiers from the sensor's detection area. This may lead to sensor malfunction.

## 1 INDOOR UNIT

- Wipe the unit gently with a soft, dry cloth.

## 2 FRONT PANEL

### Remove Front Panel

- Raise and pull to remove the front panel.
- Wash gently and dry.

### Close Front Panel



- Press down both ends of the front panel to close it securely.

## 3 REMOTE CONTROL RECEIVER

## 4 ALUMINIUM FIN

## 5 HUMAN ACTIVITY SENSOR

## 6 HORIZONTAL AIRFLOW DIRECTION LOUVER

- Manually adjustable.



## 7 VERTICAL AIRFLOW DIRECTION LOUVER

- Do not adjust by hand.

## 8 AUTO OFF/ON BUTTON

- Use when remote control is misplaced or a malfunction occurs.

Action	Mode
Press once.	Auto
Press and hold until 1 beep is heard, then release.	Cooling
Press the button to turn off.	

## 9 AIR FILTERS

- Air filter cleaning is required every two weeks.
- Wash/rinse the filters gently with water to avoid damage to the filter surface.
- Dry the filters thoroughly under the shade, away from fire or direct sunlight.
- Replace any damaged filters.

# TROUBLESHOOTING

The following symptoms do not indicate malfunction.

SYMPTOM	CAUSE
Mist emerges from indoor unit.	▶ • Condensation effect due to cooling process.
Water flowing sound during operation.	▶ • Refrigerant flow inside the unit.
The room has a peculiar odour.	▶ • This may be due to damp smell emitted by the wall, carpet, furniture or clothing. ▶ • This helps to remove the surrounding odours.
Indoor fan stops occasionally during automatic fan speed setting.	▶ • The delay is a protection to the unit's compressor.
Operation is delayed a few minutes after restart.	▶ • Condensation or evaporation occurs on pipes.
Outdoor unit emits water/steam.	▶ • The timer setting repeats daily once set.
Timer indicator is always on.	▶ • Changes of temperature cause the expansion/contraction of the unit.
Cracking sound during operation.	

Check the following before calling for servicing.

SYMPTOM	CHECK
Cooling operation is not working efficiently.	▶ • Set the temperature correctly. ▶ • Close all doors and windows. ▶ • Clean or replace the filters. ▶ • Clear any obstruction at the air inlet and air outlet vents.
Noisy during operation.	▶ • Check if the unit has been installed at an incline. ▶ • Close the front panel properly.
Remote control does not work. (Display is dim or transmission signal is weak.)	▶ • Insert the batteries correctly. ▶ • Replace weak batteries.
The unit does not work.	▶ • Check if the circuit breaker is tripped. ▶ • Check if timers have been set.
The unit does not receive the signal from the remote control.	▶ • Make sure the receiver not obstructed. ▶ • Certain fluorescent lights may interfere with signal transmitter. Please consult authorized dealer.

# QUICK GUIDE / دليل سريع

## Remote Control Preparation • تحضير وحدة التحكم عن بعد

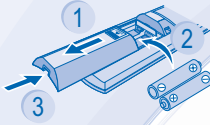

- 1 اسحب • Pull out
- 2 ادخل بطاريات AAA أو R03 (يمكن استخدامها لمدة سنة واحدة) • Insert AAA or R03 batteries (can be used ~ 1 year)
- 3 اغلق الغطاء • Close the cover
- 4 اضغط CLOCK • Press CLOCK
- 5 اضبط الوقت • Set time
- 6 تأكد • Confirm

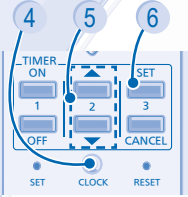

# 1

## MODE



اختيار الوضع المرغوب.  
Select the desired mode.

# 2

## OFF/ON

بدء/إيقاف التشغيل.  
Start/stop the operation.

# 3

## TEMP

اختيار درجة الحرارة المرغوبة.  
Select the desired temperature.

